

BE COOL

SPLIT-KLIMAANLAGE GEBRAUCHSANLEITUNG

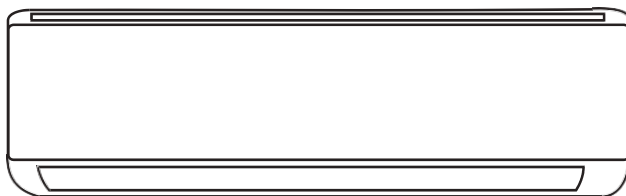

**FÜR BCP12SK2401QW
BCP18SK2401QW**

Diese Bedienungsanleitung enthält wichtige Informationen und Empfehlungen, die wir Sie bitten, zu beachten, um die besten Ergebnisse mit der Klimaanlage zu erzielen.

Vielen lieben Dank.

SICHERHEITSVORKEHRUNGEN	1
BEZEICHNUNG DER TEILE	4
BETRIEBSANLEITUNG	6
ANWEISUNG ZUR WARTUNG(R32).....	7
INSTALLATIONSVORKEHRUNGEN	15
INSTALLATIONSORT DES INNENGERÄTS	16
INSTALLATION INNENGERÄT	19
INSTALLATION AUBENGERÄT.....	21
TESTBETRIEB	25
WARTUNG	26
PROBLEMBEHEBUNG	28
FERNBEDIENUNG	31
ANWEISUNG FÜR UV-C LAMPEN	38

* Das Design und die technischen Daten können ohne vorherige Ankündigung geändert werden, um das Produkt zu verbessern. Wenden Sie sich für Einzelheiten an die Verkaufsstelle oder den Hersteller.

* Die Form und Position der Tasten und Anzeigen kann je nach Modell variieren, ihre Funktion ist jedoch dieselbe.

SICHERHEITSVORKEHRUNGEN

SICHERHEITSREGELN UND EMPFEHLUNGEN FÜR DEN INSTALLATEUR

1. Lesen Sie diese Anleitung, bevor Sie das Gerät installieren und benutzen.
2. Während der Installation der Innen- und Außengeräte sollte der Zugang zum Arbeitsbereich für Kinder unzugänglich sein. Es könnte zu unvorhersehbaren Unfällen kommen
3. Vergewissern Sie sich, dass der Sockel des Außengeräts fest verankert ist.
4. Vergewissern Sie sich, dass keine Luft in das Kältemittelsystem eindringen kann, und prüfen Sie auf Kältemittellecks, wenn Sie die Klimaanlage bewegen.
5. Führen Sie nach der Installation der Klimaanlage einen Testzyklus durch und zeichnen Sie die Betriebsdaten auf.
6. Schützen Sie das Innengerät mit einer Sicherung mit geeigneter Kapazität für den maximalen Eingangsstrom oder mit einer anderen Überlastungsschutzvorrichtung.
7. Vergewissern Sie sich, dass die Netzspannung mit der auf dem Typenschild aufgedruckten Spannung übereinstimmt. Halten Sie den Schalter oder Netzstecker sauber. Stecken Sie den Netzstecker richtig und fest in die Steckdose, um die Gefahr eines elektrischen Schlages oder eines Brandes aufgrund eines unzureichenden Kontaktes zu vermeiden.
8. Prüfen Sie, ob die Steckdose für den Stecker geeignet ist. Lassen Sie andernfalls die Steckdose austauschen
9. Das Gerät muss mit einer Vorrichtung zur Trennung vom Stromnetz ausgestattet sein, die eine Kontakttrennung in allen Polen aufweist, die eine vollständige Trennung bei Überspannung der Kategorie III gewährleistet. Diese Vorrichtung muss gemäß den Verdrahtungsvorschriften in die feste Verdrahtung integriert sein.
10. Die Klimaanlage muss von professionellen oder qualifizierten Personen installiert werden.
11. Stellen Sie das Gerät nicht in einem Abstand von weniger als 50 cm von brennbaren Stoffen (Alkohol usw.) oder von unter Druck stehenden Behältern (z.B. Spraydosen) auf.
12. Wenn das Gerät in Räumen ohne Belüftungsmöglichkeit verwendet wird, müssen Vorkehrungen getroffen werden, um zu verhindern, dass eventuell austretendes Kältemittelgas in der Umgebung verbleibt, welches eine Brandgefahr darstellt.
13. Verpackungsmaterialien sind wiederverwertbar und sollten in den separaten Abfallbehältern entsorgt werden. Bringen Sie die Klimaanlage am Ende ihrer Nutzungsdauer zur Entsorgung zu einer speziellen Müllsammelstelle.
14. Verwenden Sie die Klimaanlage nur gemäß den Anweisungen in dieser Broschüre. Diese Anweisungen sind nicht dazu gedacht, alle möglichen Bedingungen und Situationen abzudecken. Wie bei jedem elektrischen Haushaltsgerät sind daher bei der Installation, dem Betrieb und der Wartung stets gesunder Menschenverstand und Vorsicht geboten.
15. Das Gerät muss in Übereinstimmung mit den geltenden nationalen Vorschriften installiert werden.
16. Bevor Sie auf die Klemmen zugreifen, müssen alle Stromkreise von der Stromversorgung getrennt werden.
17. Das Gerät muss in Übereinstimmung mit den nationalen Verdrahtungsvorschriften installiert werden.
18. Dieses Gerät kann von Kindern ab 8 Jahren und Personen mit eingeschränkten körperlichen, sensorischen oder geistigen Fähigkeiten oder mangelnder Erfahrung und Kenntnis verwendet werden, wenn sie beaufsichtigt oder in die sichere Verwendung des Geräts eingewiesen wurden und die damit verbundenen Gefahren verstehen. Kinder dürfen nicht mit dem Gerät spielen. Die Reinigung und Wartung des Geräts darf nicht von Kindern ohne Aufsicht durchgeführt werden.

SICHERHEITSVORKEHRUNGEN

SICHERHEITSREGELN UND EMPFEHLUNGEN FÜR DEN INSTALLATEUR

19. **V**ersuchen Sie nicht, die Klimaanlage allein zu installieren. Wenden Sie sich immer an technisches Fachpersonal.
20. **D**ie Reinigung und Wartung muss von technischem Fachpersonal durchgeführt werden. Trennen Sie das Gerät in jedem Fall vom Stromnetz, bevor Sie Reinigungs- oder Wartungsarbeiten durchführen.
21. **S**tellen Sie sicher, dass die Netzspannung mit der auf dem Typenschild angegebenen Spannung übereinstimmt. Halten Sie den Schalter oder den Netzstecker sauber. Stecken Sie den Netzstecker richtig und fest in die Steckdose, um die Gefahr eines elektrischen Schlages oder eines Brandes aufgrund eines unzureichenden Kontaktes zu vermeiden.
22. **Z**iehen Sie nicht den Stecker heraus, um das Gerät auszuschalten, wenn es in Betrieb ist, da dies einen Funken erzeugen und einen Brand usw. verursachen könnte.
23. **D**ieses Gerät wurde für die Klimatisierung von Wohnräumen entwickelt und darf nicht für andere Zwecke verwendet werden, z. B. zum Trocknen von Kleidung, Kühlen von Lebensmitteln usw.
24. **V**erwenden Sie das Gerät immer mit montiertem Luftfilter. Die Verwendung der Klimaanlage ohne Luftfilter kann zu einer übermäßigen Ansammlung von Staub oder Abfall auf den inneren Teilen des Geräts führen, was wiederum zu Fehlfunktionen führen kann.
25. **D**er Benutzer ist dafür verantwortlich, dass das Gerät von einem qualifizierten Techniker installiert wird, der die Erdung gemäß den geltenden Vorschriften überprüft und einen magnetischen Thermoerschüttschalter einbaut.
26. **D**ie Batterien der Fernbedienung müssen ordnungsgemäß recycelt oder entsorgt werden. Für die Entsorgung von Altbatterien geben Sie bitte die Batterien als sortierten Siedlungsabfall bei der zugänglichen Sammelstelle ab.
27. **B**leiben Sie niemals über längere Zeit direkt dem Kaltluftstrom ausgesetzt. Direkte und längere Exposition gegenüber kalter Luft kann Ihre Gesundheit gefährden. Besondere Vorsicht ist in Räumen geboten, in denen sich Kinder, alte oder kranke Menschen aufhalten.
28. **W**enn das Gerät Rauch entwickelt oder Brandgeruch auftritt, unterbrechen Sie sofort die Stromzufuhr und wenden Sie sich an das Kundendienstzentrum.
29. **E**in längerer Betrieb des Geräts unter solchen Bedingungen kann zu Bränden oder Stromschlägen führen.
30. **L**assen Sie Reparaturen nur von einem autorisierten Kundendienstzentrum des Herstellers durchführen. Unsachgemäße Reparaturen können den Benutzer der Gefahr eines Stromschlages usw. aussetzen.
31. **H**ängen Sie den Automatikschalter aus, wenn Sie das Gerät voraussichtlich längere Zeit nicht benutzen werden. Die Luftstromrichtung muss richtig eingestellt sein.
32. **D**ie Klappen müssen im Heizbetrieb nach unten und im Kühlbetrieb nach oben gerichtet sein.
33. **V**ergewissern Sie sich, dass das Gerät von der Stromversorgung getrennt ist, wenn es für längere Zeit nicht benutzt wird und bevor Sie Reinigungs- oder Wartungsarbeiten durchführen.
34. **D**ie Wahl der geeigneten Temperatur kann Schäden am Gerät verhindern.

SICHERHEITSVORKEHRUNGEN

SICHERHEITSVORSCHRIFTEN UND VERBOTE

1. **K**nicken, ziehen oder drücken Sie das Netzkabel nicht, da es dadurch beschädigt werden könnte. Stromschläge oder Brände sind wahrscheinlich auf ein beschädigtes Netzkabel zurückzuführen. Ein beschädigtes Netzkabel darf nur von Fachpersonal ausgetauscht werden.
2. **V**erwenden Sie keine Verlängerungen oder Gangmodule.
3. **B**erühren Sie das Gerät nicht, wenn Sie barfuß sind oder Teile des Körpers nass oder feucht sind.
4. **V**erstopfen Sie nicht den Lufteinlass oder -auslass des Innen- oder Außengeräts. Die Verstopfung dieser Öffnungen führt zu einer Verringerung der Betriebsleistung des Klimagerätes, was zu Ausfällen oder Schäden führen kann.
5. **D**ie Eigenschaften des Geräts dürfen in keiner Weise verändert werden.
6. **I**nstallieren Sie das Gerät nicht in Umgebungen, in denen die Luft Gas, Öl oder Schwefel enthalten könnte sowie in der Nähe von Wärmequellen.
7. **D**ieses Gerät ist nicht dafür bestimmt, durch Personen (einschließlich Kinder) mit eingeschränkten physischen, sensorischen oder geistigen Fähigkeiten oder mangels Erfahrung und mangels Wissen benutzt zu werden. Eine Ausnahme stellen Personen dar, die von einer für ihre Sicherheit verantwortlichen Person beaufsichtigt oder in die Benutzung des Geräts eingewiesen wurden.
8. **S**teigen Sie nicht auf das Gerät und stellen Sie keine schweren oder heißen Gegenstände auf das Gerät.
9. **L**assen Sie Fenster oder Türen nicht lange offen, wenn die Klimaanlage in Betrieb ist.
10. **R**ichten Sie den Luftstrom nicht auf Pflanzen oder Tiere.
11. **E**ine lange direkte Exposition gegenüber dem Kaltluftstrom der Klimaanlage könnte negative Auswirkungen auf Pflanzen und Tiere haben.
12. **B**ringen Sie das Klimagerät nicht mit Wasser in Kontakt. Die elektrische Isolierung könnte beschädigt werden, was zu einem Stromschlag führen kann.
13. **K**lettern Sie nicht auf das Außengerät und stellen Sie keine Gegenstände darauf ab.
14. **S**tecken Sie niemals lange Objekte oder ähnliche Gegenstände in das Gerät. Dies könnte zu Verletzungen führen.
15. **K**inder sollten beaufsichtigt werden, um sicherzustellen, dass sie nicht mit dem Gerät spielen. Wenn das Netzkabel beschädigt ist, muss es vom Hersteller, seinem Kundendienst oder einer ähnlich qualifizierten Person ausgetauscht werden, um eine Gefährdung zu vermeiden.

BEZEICHNUNG DER TEILE

Innengerät

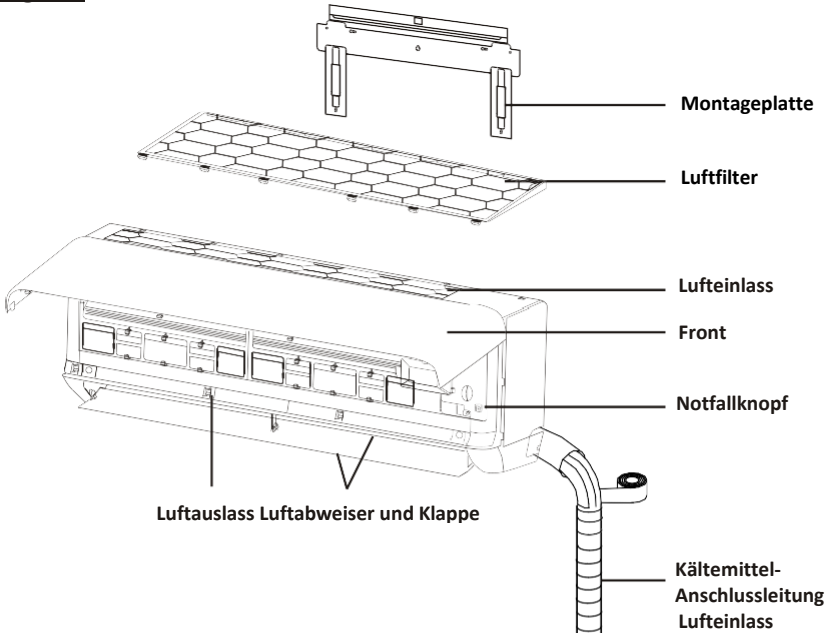

Außengerät

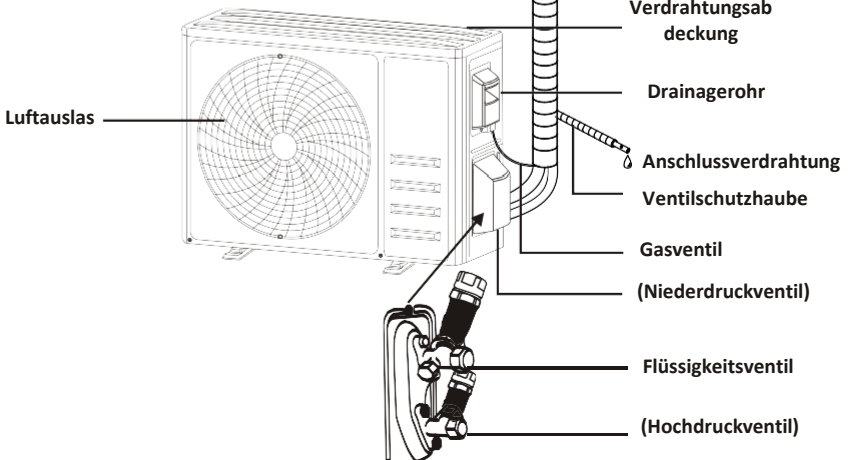





Bei abgenommener Schutzabdeckung

Hinweis: Die gezeigte Abbildung kann von dem tatsächlichen Objekt abweichen. Bitte nehmen Sie die letztere als Standard.

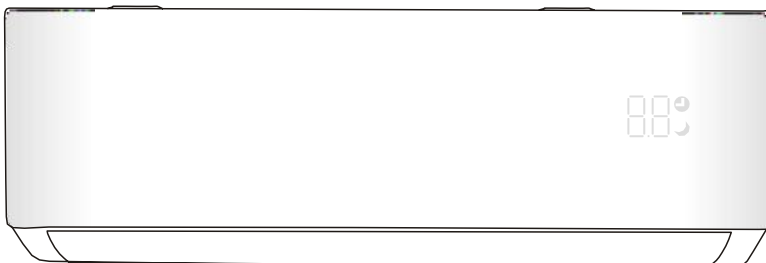
BEZEICHNUNG DER TEILE

Innendisplay



Nr.	LED	Funktion
1		Anzeige für Timer, Temperatur und Fehlercodes.
2		Leuchtet während des Timerbetriebs auf.
3		Schlafmodus



Die Form und Position der Schalter und Anzeigen kann je nach Modell unterschiedlich sein, ihre Funktion ist jedoch die gleiche.

BETRIEBSANLEITUNG

- ❗ Der Versuch, die Klimaanlage bei Temperaturen außerhalb des angegebenen Bereichs zu verwenden, kann dazu führen, dass die Schutzvorrichtung der Klimaanlage anspricht und die Klimaanlage nicht funktioniert. Versuchen Sie daher, die Klimaanlage unter den folgenden Temperaturbedingungen zu verwenden.

Inverter-Klimaanlage:

Temperatur/Modus	Heizen	Kühlen	Trocknen
Raumtemperatur	0°C ~30°C	17°C~32°C	
Außentemperatur	-20°C~30°C	-15°C~53°C	

Starten Sie die Klimaanlage bei angeschlossener Stromversorgung nach dem Abschalten neu, oder schalten Sie sie während des Betriebs in einen anderen Modus, und die Schutzvorrichtung der Klimaanlage wird aktiviert. Der Kompressor wird nach 3 Minuten wieder in Betrieb genommen.

- ❗ **Merkmale des Heizbetriebs (gilt für die Heizungspumpe) Vorheizen:**

Wenn die Heizfunktion aktiviert ist, benötigt das Innengerät 2~5 Minuten zum Vorheizen, danach beginnt die Klimaanlage zu heizen und bläst warme Luft aus.

Entfrosten:

Wenn das Außengerät während des Heizens vereist ist, aktiviert die Klimaanlage die automatische Abtaufunktion, um die Heizwirkung zu verbessern. Während des Abtauens hören die Innen- und Außenventilatoren auf zu laufen. Nach Beendigung des Abtauvorgangs nimmt die Klimaanlage den Heizbetrieb automatisch wieder auf.

- ❗ **Notfallknopf:**

Öffnen Sie die Schalttafel und suchen Sie den Notfallknopf am elektronischen Schaltkasten, wenn die Fernbedienung ausfällt. (Drücken Sie den Notfallknopf immer mit Isoliermaterial.)

Aktueller Status	Handlung	Ergebnis	Eintretender Modus
Standby	Drücken Sie den Notfallknopf einmal	Es piept einmal kurz	Kühlbetrieb
Standby (Nur für Heizungspumpe)	Drücken Sie den Notfallknopf zweimal innerhalb 3 Sekunden	Es piept zweimal kurz	Heizbetrieb
In Betrieb/Läuft	Drücken Sie den Notfallknopf einmal	Es piept immer für eine Weile	Betrieb aus

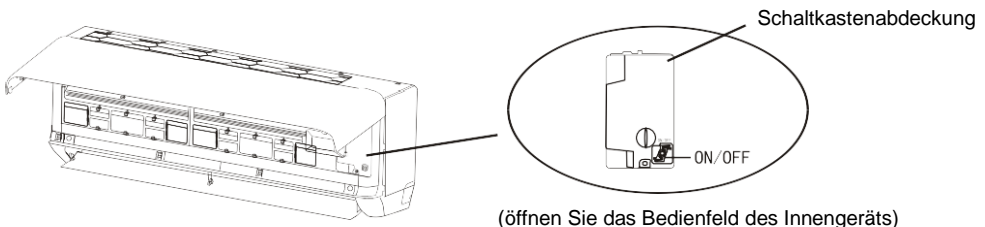

(öffnen Sie das Bedienfeld des Innengeräts)

ANWEISUNG ZUR WARTUNG(R32)

1. Informieren Sie sich in dieser Bedienungsanleitung über die für eine ordnungsgemäße Installation des Geräts erforderlichen Platzverhältnisse, einschließlich der zulässigen Mindestabstände zu benachbarten Strukturen.
2. Das Gerät muss in einem Raum mit einer Grundfläche von mehr als 4 m² installiert, betrieben und gelagert werden.
3. Die Installation von Rohrleitungen ist auf ein Minimum zu beschränken.
4. Die Rohrleitungen müssen vor physischer Beschädigung geschützt sein und dürfen nicht in einem unbelüfteten Raum installiert werden, wenn dieser kleiner als 4m² ist.
5. Die Einhaltung der nationalen Gasvorschriften ist zu beachten.
6. Die mechanischen Anschlüsse müssen für Wartungszwecke zugänglich sein.
7. Befolgen Sie die in dieser Anleitung enthaltenen Anweisungen zur Handhabung, Installation, Reinigung, Wartung und Entsorgung des Kältemittels.
8. Achten Sie darauf, dass die Lüftungsöffnungen nicht blockiert sind.
9. **Hinweis:** Die Wartung darf nur gemäß den Empfehlungen des Herstellers durchgeführt werden.
10. **Warnung:** Das Gerät muss in einem gut belüfteten Raum gelagert werden, dessen Größe der für den Betrieb angegebenen Raumfläche entspricht.
11. **Warnung:** Das Gerät muss in einem Raum gelagert werden, in dem keine offenen Flammen (z. B. ein in Betrieb befindliches Gasgerät) und keine Zündquellen (z. B. ein in Betrieb befindliches elektrisches Heizgerät) ständig in Betrieb sind.
12. Das Gerät ist so zu lagern, dass keine mechanischen Beschädigungen auftreten.
13. Alle Personen, die mit Arbeiten an einem Kältemittelkreislauf betraut werden, sollten im Besitz eines gültigen und aktuellen Zertifikats einer von der Industrie akkreditierten Prüfstelle sein, das ihre Kompetenz im Umgang mit Kältemitteln gemäß der in dem betreffenden Industriesektor anerkannten Prüfspezifikation bestätigt. Wartungsarbeiten sollten nur in Übereinstimmung mit den Empfehlungen des Geräteherstellers durchgeführt werden. Wartungs- und Reparaturarbeiten, die die Hilfe anderer qualifizierter Personen erfordern, müssen unter der Aufsicht der für den Umgang mit brennbaren Kältemitteln zuständigen Person durchgeführt werden.
14. Alle Arbeitsvorgänge, die sich auf die Sicherheit auswirken, dürfen nur von sachkundigen Personen durchgeführt werden.
15. **Warnung:**
 - * Verwenden Sie keine anderen als die vom Hersteller empfohlenen Mittel zur Beschleunigung des Abtauprozesses oder zur Reinigung.
 - * Das Gerät muss in einem Raum ohne ständig in Betrieb befindliche Zündquellen (z. B. offene Flammen, ein in Betrieb befindliches Gasgerät oder eine in Betrieb befindliche elektrische Heizung) gelagert werden.
 - * Nicht durchstechen oder verbrennen.
 - * Beachten Sie, dass Kältemittel keinen Geruch haben dürfen.



Vorsicht Brandgefahr!



Betriebsanleitung



Technisches Handbuch

16. Informationen zur Wartung:

- Kontrollen in der Umgebung
- Vor Beginn von Arbeiten an Geräten, die entflammbare Kältemittel enthalten, sind Sicherheitsüberprüfungen erforderlich, um sicherzustellen, dass das Risiko einer Entflammung minimiert wird. Bei Reparaturen an der Kälteanlage sind vor der Durchführung von Arbeiten an der Anlage die folgenden Vorsichtsmaßnahmen zu beachten.
- Arbeitsverfahren
- Die Arbeiten sind nach einem kontrollierten Verfahren durchzuführen, um das Risiko des Vorhandenseins von brennbaren Gasen oder Dämpfen während der Arbeiten zu minimieren.
- Allgemeiner Arbeitsbereich
- Das gesamte Wartungspersonal und andere Personen, die in der näheren Umgebung arbeiten, sind über die Art der durchzuführenden Arbeiten zu unterrichten. Arbeiten in engen Räumen sind zu vermeiden. Der Bereich um den Arbeitsbereich ist abzusperren. Sicherstellen, dass die Bedingungen innerhalb des Bereichs durch die Kontrolle von brennbarem Material sicher gemacht wurden
- Prüfung auf Vorhandensein von Kältemittel
- Der Bereich ist vor und während der Arbeiten mit einem geeigneten Kältemittel-Detektor zu überprüfen, um sicherzustellen, dass der Techniker auf potenziell entflammbare Atmosphären aufmerksam ist. Vergewissern Sie sich, dass das verwendete Lecksuchgerät für die Verwendung mit brennbaren Kältemitteln geeignet ist, d. h.
- nicht funkenbildend, ausreichend abgedichtet oder eigensicher.
- Vorhandensein eines Feuerlöschers
- Wenn heiße Arbeiten an der Kältemaschine oder an zugehörigen Teilen durchgeführt werden sollen, muss eine geeignete Feuerlöschausrüstung zur Verfügung stehen. In der Nähe des Beschickungsbereichs ist ein Trockenpulver- oder CO₂-Feuerlöscher bereitzuhalten.
- Keine Zündquellen
- Personen, die Arbeiten an einer Kälteanlage durchführen, bei denen Rohrleitungen freigelegt werden, dürfen keine Zündquellen verwenden, die zu einer Brand- oder Explosionsgefahr führen können. Alle möglichen Zündquellen, einschließlich Zigarettenrauch, sind ausreichend weit vom Ort der Installation, der Reparatur, des Ausbaus und der Entsorgung entfernt zu halten, während derer möglicherweise Kältemittel in den umgebenden Raum freigesetzt werden kann. Vor Beginn der Arbeiten ist der Bereich um das Gerät herum zu untersuchen, um sicherzustellen, dass keine brennbaren Gefahren oder Zündgefahren bestehen. Es müssen Rauchverbotschilder angebracht werden.
- Belüfteter Bereich
- Stellen Sie sicher, dass sich der Bereich im Freien befindet oder ausreichend belüftet ist, bevor Sie in das System eindringen oder heiße Arbeiten durchführen. Eine gewisse Belüftung muss auch während der Durchführung der Arbeiten gewährleistet sein.
- Die Belüftung sollte freigesetztes Kältemittel sicher zerstreuen und vorzugsweise nach außen in die Atmosphäre ableiten.
- Kontrollen an der Kältemaschine
- Wenn elektrische Bauteile ausgetauscht werden, müssen sie für den Zweck geeignet sein und den richtigen Spezifikationen entsprechen. Die Wartungs- und Instandhaltungsrichtlinien des Herstellers sind stets zu beachten.
- Im Zweifelsfall ist die technische Abteilung des Herstellers um Hilfe zu bitten.

ANWEISUNG ZUR WARTUNG(R32)

- Bei Anlagen, in denen brennbare Kältemittel verwendet werden, sind die folgenden Kontrollen durchzuführen:
 - Die Füllmenge entspricht der Größe des Raumes, in dem die kältemittelhaltigen Teile installiert sind;
 - Die Lüftungsanlagen und -auslässe funktionieren ordnungsgemäß und sind nicht verstopft;
 - Wenn ein indirekter Kühlkreislauf verwendet wird, muss der Sekundärkreislauf auf das Vorhandensein von Kältemittel überprüft werden;
 - Die Kennzeichnung der Ausrüstung ist weiterhin sichtbar und lesbar. Unleserliche Markierungen und Schilder sind zu korrigieren;
 - Die Kältemittelleitungen oder -bauteile sind an einer Stelle angebracht, an der es unwahrscheinlich ist, dass sie mit Stoffen in Berührung kommen, die kältemittelhaltige Bauteile angreifen, es sei denn, die Bauteile sind aus Werkstoffen hergestellt, die von Natur aus korrosionsbeständig sind, oder sie sind in geeigneter Weise gegen eine solche Korrosion geschützt.
- Kontrollen an elektrischen Geräten
 - Reparatur- und Wartungsarbeiten an elektrischen Bauteilen müssen erste Sicherheitsprüfungen und Inspektionsverfahren für die Bauteile umfassen. Liegt eine Störung vor, die die Sicherheit beeinträchtigen könnte, so darf der Stromkreis so lange nicht mit Strom versorgt werden, bis die Störung zufriedenstellend behoben ist. Kann der Fehler nicht sofort behoben werden, ist es aber notwendig, den Betrieb fortzusetzen, so ist eine angemessene Übergangslösung zu wählen. Dies ist dem Eigentümer des Geräts mitzuteilen, damit alle Beteiligten informiert sind. Die anfänglichen Sicherheitsprüfungen müssen Folgendes umfassen
 - dass die Kondensatoren entladen sind: Dies muss auf sichere Weise geschehen, um die Möglichkeit von Funkenbildung zu vermeiden;
 - dass während des Aufladens, der Wiederherstellung oder der Reinigung des Systems keine stromführenden elektrischen Komponenten und Leitungen freiliegen;
 - dass die Erdung durchgängig ist.

17. Kontrollen von elektrischen Geräten

- 1) Bei Reparaturen an versiegelten Bauteilen sind vor dem Entfernen von versiegelten Abdeckungen usw. alle Stromversorgungen von den Geräten, an denen gearbeitet wird, zu trennen. Wenn es unbedingt erforderlich ist, dass die Geräte während der Wartungsarbeiten mit Strom versorgt werden, muss an der kritischsten Stelle eine ständig funktionierende Leckanzeigevorrichtung angebracht werden, die vor einer potenziell gefährlichen Situation warnt.
- 2) Um sicherzustellen, dass bei Arbeiten an elektrischen Bauteilen das Gehäuse nicht so verändert wird, dass das Schutzniveau beeinträchtigt wird, ist besonders auf Folgendes zu achten. Dies gilt z. B. für beschädigte Kabel, eine zu große Anzahl von Anschlüssen, nicht den Originalspezifikationen entsprechende Klemmen, beschädigte Dichtungen, falsch angebrachte Verschraubungen usw. Vergewissern Sie sich, dass das Gerät sicher montiert ist. Vergewissern Sie sich, dass die Dichtungen oder das Dichtungsmaterial nicht so verschlissen sind, dass sie das Eindringen brennbarer Atmosphären nicht mehr verhindern können. Ersatzteile müssen den Spezifikationen des Herstellers entsprechen.

HINWEIS: Die Verwendung von Silikondichtmitteln kann die Wirksamkeit einiger Arten von Lecksuchgeräten beeinträchtigen. Eigensichere Komponenten müssen vor Arbeiten an ihnen nicht isoliert werden.

18. Reparaturen an eigensicheren Bauteilen

Legen Sie keine dauerhaften induktiven oder kapazitiven Lasten an den Stromkreis an, ohne sicherzustellen, dass die zulässige Spannung und der zulässige Strom für das verwendete Gerät nicht überschritten werden.

Eigensichere Bauteile sind die einzigen, an denen unter Spannung und bei Vorhandensein einer entflammbaren Atmosphäre gearbeitet werden darf. Das Prüfgerät muss die richtige Nennleistung haben. Ersetzen Sie Bauteile nur durch vom Hersteller angegebene Teile. Andere Teile können dazu führen, dass sich das Kältemittel in der Atmosphäre durch ein Leck entzündet.

19. Verkabelung

Es ist zu prüfen, ob die Verkabelung keinem Verschleiß, keiner Korrosion, keinem übermäßigen Druck, keiner Vibration, keinen scharfen Kanten oder anderen nachteiligen Umwelteinflüssen ausgesetzt ist. Bei der Prüfung sind auch die Auswirkungen von Alterung oder ständiger Vibration durch Quellen wie Kompressoren oder Ventilatoren zu berücksichtigen.

20. Aufspüren von brennbaren Kältemitteln

Bei der Suche nach Kältemittellecks oder deren Aufspüren dürfen unter keinen Umständen potentielle Zündquellen verwendet werden. Ein Halogenidbrenner (oder ein anderer Detektor mit offener Flamme) darf nicht verwendet werden.

21. Lecksuchmethoden

Die folgenden Lecksuchmethoden werden für Systeme, die brennbare Kältemittel enthalten, als akzeptabel angesehen.

Elektronische Lecksuchgeräte sind zum Aufspüren brennbarer Kältemittel zu verwenden, aber die Empfindlichkeit ist möglicherweise nicht ausreichend oder muss neu geeicht werden. (Die Detektorausrüstung muss in einem kältemittelfreien Bereich kalibriert werden). Stellen Sie sicher, dass der Detektor keine potenzielle Zündquelle darstellt und für das verwendete Kältemittel geeignet ist.

Lecksuchgeräte sind auf einen Prozentsatz der LFL des Kältemittels einzustellen und auf das verwendete Kältemittel zu kalibrieren; der entsprechende Gasanteil (maximal 25 %) ist zu bestätigen. Lecksuchmittel sind für die meisten Kältemittel geeignet, jedoch ist die Verwendung von chlorhaltigen Reinigungsmitteln zu vermeiden, da das Chlor mit dem Kältemittel reagieren und die Kupferrohre korrodieren kann. Bei Verdacht auf ein Leck müssen alle offenen Flammen entfernt/gelöscht werden. Wird ein Kältemittelleck festgestellt, das eine Lötung erfordert, ist das gesamte Kältemittel aus dem System abzusaugen oder in einem von der Leckstelle entfernten Teil des Systems abzusperren (durch Absperrventile). Anschließend ist das System vor und während des Lötvorgangs mit sauerstofffreiem Stickstoff (OFN) zu spülen.

22. Demontage und Evakuierung

Beim Aufbrechen des Kältemittelkreislaufs zu Reparaturzwecken oder zu anderen Zwecken sind die üblichen Verfahren anzuwenden. Es ist jedoch wichtig, dass die besten Verfahren befolgt werden, da die Entflammbarkeit eine Rolle spielt. Das folgende Verfahren ist zu befolgen:

- Kältemittel entfernen;
- Spülen des Kreislaufs mit Inertgas;
- Evakuieren;
- Erneutes Spülen mit Inertgas;
- Öffnen des Kreislaufs durch Schneiden oder Löten.

ANWEISUNG ZUR WARTUNG(R32)

Die Kältemittelfüllung ist in die richtigen Rückgewinnungsflaschen zurückzuspeisen. Das System ist mit OFN zu spülen, um das Gerät sicher zu machen. Dieser Vorgang muss möglicherweise mehrmals wiederholt werden. Druckluft oder Sauerstoff dürfen für diese Aufgabe nicht verwendet werden. Die Spülung erfolgt durch Unterbrechung des Vakuums im System mit OFN und weiteres Füllen, bis der Arbeitsdruck erreicht ist, dann Entlüftung in die Atmosphäre und schließlich Absenken auf ein Vakuum. Dieser Vorgang ist so lange zu wiederholen, bis sich kein Kältemittel mehr in der Anlage befindet. Wenn die letzte OFN-Füllung verbraucht ist, muss das System auf atmosphärischen Druck entlüftet werden, damit die Arbeiten durchgeführt werden können. Dieser Vorgang ist unbedingt erforderlich, wenn Lötarbeiten an den Rohrleitungen durchgeführt werden sollen. Stellen Sie sicher, dass sich der Auslass der Vakuumpumpe nicht in der Nähe von Zündquellen befindet und eine Belüftung vorhanden ist.

23. Außerbetriebnahme

Vor der Durchführung dieses Verfahrens muss sich der Techniker unbedingt mit dem Gerät und allen seinen Einzelheiten vertraut machen. Es wird empfohlen, dass alle Kältemittel sicher zurückgewonnen werden. Vor der Durchführung der Maßnahme ist eine Öl- und Kältemittelprobe zu entnehmen, falls vor der Wiederverwendung des rückgewonnenen Kältemittels eine Analyse erforderlich ist. Es ist wichtig, dass vor Beginn der Arbeiten Strom zur Verfügung steht.

- a) Machen Sie sich mit dem Gerät und seinem Betrieb vertraut.
- b) Isolieren Sie das System elektrisch.
- c) Vergewissern Sie sich vor der Durchführung des Vorgangs, dass:
 - d) . mechanische Handhabungsgeräte für die Handhabung von Kältemittelflaschen zur Verfügung stehen, falls erforderlich;
 - e) . alle persönlichen Schutzausrüstungen vorhanden sind und ordnungsgemäß verwendet werden;
 - f) . das Rückgewinnungsverfahren jederzeit von einer kompetenten Person überwacht wird;
 - g) . die Rückgewinnungsgeräte und -flaschen den einschlägigen Normen entsprechen.
- h) Pumpen Sie die Kälteanlage ab, wenn möglich.
- i) Wenn ein Vakuum nicht möglich ist, bauen Sie einen Verteiler, damit das Kältemittel aus verschiedenen Teilen des Systems entfernt werden kann.
- j) Vergewissern Sie sich, dass der Zylinder auf der Waage steht, bevor die Rückgewinnung stattfindet.
- k) Starten Sie das Rückgewinnungsgerät und arbeiten Sie nach den Anweisungen des Herstellers.
- l) Überfüllen Sie die Flaschen nicht. (Nicht mehr als 80 % des Volumens an Flüssigkeit einfüllen).
- m) Überschreiten Sie nicht den maximalen Arbeitsdruck der Flasche, auch nicht vorübergehend.
- n) Nach korrekter Befüllung der Flaschen und Beendigung des Prozesses ist sicherzustellen, dass die Flaschen und die Ausrüstung unverzüglich vom Standort entfernt und alle Absperrventile an der Ausrüstung geschlossen werden.
- o) Zurückgewonnenes Kältemittel darf erst dann in eine andere Kälteanlage eingefüllt werden, wenn diese gereinigt und überprüft worden ist.

24. Kennzeichnung

Die Geräte sind mit einem Etikett zu versehen, aus dem hervorgeht, dass sie außer Betrieb genommen und das Kältemittel entleert wurde. Das Etikett muss datiert und unterzeichnet sein. Stellen Sie sicher, dass die Geräte mit Etiketten versehen sind, auf denen angegeben ist, dass sie brennbares Kältemittel enthalten.

25. Rückgewinnung

Bei der Entnahme von Kältemittel aus einer Anlage, sei es zu Wartungszwecken oder zur Außerbetriebnahme, ist es empfehlenswert, das gesamte Kältemittel sicher zu entnehmen.

Beim Umfüllen von Kältemittel in Flaschen ist darauf zu achten, dass nur geeignete Flaschen zur Rückgewinnung von Kältemittel verwendet werden. Stellen Sie sicher, dass die richtige Anzahl von Zylindern zur Aufnahme der gesamten Systemfüllung zur Verfügung steht. Alle zu verwendenden Flaschen sind für das zurückgewonnene Kältemittel bestimmt und für dieses Kältemittel gekennzeichnet (d.h. Spezialflaschen für die Rückgewinnung von Kältemittel). Die Flaschen müssen komplett mit Druckminderungsventil und zugehörigen Absperrventilen in einwandfreiem Zustand sein. Leere Rückgewinnungsflaschen werden vor der Rückgewinnung evakuiert und, wenn möglich, gekühlt. Die Rückgewinnungsausrüstung muss in einwandfreiem Zustand und mit einer Anleitung für die vorhandene Ausrüstung versehen sein und sich für die Rückgewinnung aller geeigneten Kältemittel, gegebenenfalls auch für brennbare Kältemittel, eignen. Außerdem muss ein Satz geeichter Waagen vorhanden und in gutem Zustand sein.

Die Schläuche müssen vollständig mit leckfreien Trennkupplungen versehen und in gutem Zustand sein. Überprüfen Sie vor der Verwendung der Rückgewinnungsanlage, dass sie sich in einem zufriedenstellenden Betriebszustand befindet, ordnungsgemäß gewartet wurde und dass alle zugehörigen elektrischen Bauteile versiegelt sind, um eine Entzündung im Falle einer Kältemittelfreisetzung zu verhindern. Wenden Sie sich im Zweifelsfall an den Hersteller.

Das zurückgewonnene Kältemittel muss in der richtigen Rückgewinnungsflasche an den Kältemittellieferanten zurückgegeben werden, und es ist ein entsprechender Abfallübernahmeschein auszustellen. Mischen Sie keine Kältemittel in den Rückgewinnungsanlagen und insbesondere nicht in den Zylindern.

Wenn Verdichter oder Verdichteröle entsorgt werden sollen, ist sicherzustellen, dass sie bis zu einem akzeptablen Grad evakuiert wurden, um zu gewährleisten, dass kein brennbares Kältemittel im Schmiermittel verbleibt. Der Evakuierungsprozess muss vor der Rückgabe des Verdichters an den Lieferanten durchgeführt werden.

Zur Beschleunigung dieses Vorgangs darf das Kompressorgehäuse nur elektrisch beheizt werden. Wenn Öl aus einem System abgelassen wird, muss dies auf sichere Weise geschehen.

ANWEISUNG ZUR WARTUNG(R32)

Zu beachtende Punkte:

1. Die Klimaanlage muss von Fachpersonal installiert werden. Die Installationsanleitung ist nur für das professionelle Installationspersonal bestimmt! Bei der Installation sind die Vorschriften des Kundendienstes zu beachten.
2. Bei der Befüllung mit brennbarem Kältemittel kann es bei unsachgemäßer Handhabung zu schweren Verletzungen an Personen und Gegenständen kommen.
3. Nach Abschluss der Installation muss eine Dichtheitsprüfung durchgeführt werden.
4. Vor der Wartung oder Reparatur einer Klimaanlage mit brennbarem Kältemittel muss unbedingt eine Sicherheitsinspektion durchgeführt werden, um sicherzustellen, dass das Brandrisiko auf ein Minimum reduziert wird.
5. Es ist notwendig, die Maschine unter kontrollierten Bedingungen zu betreiben, um sicherzustellen, dass jedes Risiko, das durch brennbare Gase oder Dämpfe während des Betriebs entsteht, auf ein Minimum reduziert wird.
6. Die Anforderungen an das Gesamtgewicht des eingefüllten Kältemittels und die Fläche eines mit einer Klimaanlage auszustattenden Raumes sind in den folgenden Tabellen GG.1 und GG.2 dargestellt

Die Höchstabgabe und die erforderliche Mindestbodenfläche

$$m_1 = (4 \text{ m}^3) \times \text{LFL}, m_2 = (26 \text{ m}^3) \times \text{LFL}, m_3 = (130 \text{ m}^3) \times \text{LFL}$$

Wobei LFL die untere Explosionsgrenze in kg/m^3 ist, R32 LFL ist $0,038 \text{ kg/m}^3$.

Für die Geräte mit einer Abgabemenge $m_1 < M = m_2$:

Die Höchstabgabe in einem Raum entspricht den folgenden Werten:

$$m_{\text{max}} = 2,5 \times (\text{LFL})^{(5/4)} \times h_0 \times (A)^{1/2}$$

Die erforderliche Mindestbodenfläche A_{min} für die Installation eines Geräts mit einer Kältemittelfüllmenge M (kg) muss folgenden Werten entsprechen: $A_{\text{min}} = (M / (2,5 \times (\text{LFL})^{(5/4)} \times h_0))^2$

Tabelle GG.1 – Höchstabgabe (kg)

Kategorie	LFL (kg/m^3)	h_0 (m)	Bodenfläche (m^2)						
			4	7	10	15	20	30	50
R32	0,308	1	1,14	1,51	1,8	2,2	2,54	3,12	4,02
		1,8	2,05	2,71	3,24	3,97	4,58	5,61	7,254
		2,2	2,5	3,31	3,96	4,85	5,6	6,86	8,85

Tabelle GG.2 – Mindestraumfläche (m^2)

Kategorie	LFL (kg/m^3)	h_0 (m)	Abgabemenge (M) (kg)						
			Mindestraumfläche (m^2)						
			1,224kg	1,836kg	2,448kg	3,672kg	4,896kg	6,12kg	7,956kg
R32	0,308	0,6		29	51	116	206	321	543
		1		10	19	42	74	116	196
		1,8		3	6	13	23	36	60
		2,2		2	4	9	15	24	40

Grundsätze der Installationssicherheit

1. Standortsicherheit



Offene Flammen Verboten



Belüftung notwendig

2. Arbeitssicherheit



Beachten Sie
statische Elektrizität



Tragen Sie Schutzkleidung und
antistatische Handschuhe



Kein Mobiltelefon benutzen

ANWEISUNG ZUR WARTUNG(R32)

Installationsicherheit Kältemittel-Lecksucher Geeigneter Einbauort



Das linke Bild zeigt die schematische Darstellung eines Kältemittel-Lecksuchers.

Bitte beachten Sie folgendes:

1. Der Installationsort sollte gut belüftet sein.
2. Der Ort, an dem eine Klimaanlage mit dem Kältemittel R32 installiert und gewartet wird, sollte frei von offenem Feuer, Schweißarbeiten, Rauchen, Trockenöfen oder anderen Wärmequellen mit einer Temperatur von mehr als 548 °C sein, die leicht ein offenes Feuer erzeugen.
3. Bei der Installation einer Klimaanlage müssen geeignete antistatische Maßnahmen ergriffen werden, wie das Tragen von antistatischer Kleidung und/oder Handschuhen.
4. Die Lufteinlässe und -auslässe der Innen- und Außengeräte sollten nicht von Hindernissen umgeben sein oder sich in der Nähe einer Wärmequelle oder einer brennbaren und/oder explosiven Umgebung befinden.
5. Sollte während der Installation des Innengeräts Kältemittel austreten, muss das Ventil des Außengeräts sofort geschlossen werden, und das gesamte Personal sollte sich 15 Minuten lang im Freien aufhalten, bis das Kältemittel vollständig entwichen ist. Wenn das Produkt beschädigt ist, muss es zur Wartungsstation zurückgebracht werden, und es ist verboten, die Kältemittelleitung zu schweißen oder andere Arbeiten am Standort des Benutzers auszuführen.
6. Es ist notwendig, einen Ort zu wählen, an dem die Zu- und Abluft des Innengeräts gleichmäßig ist.
7. Vermeiden Sie Orte, an denen sich andere elektrische Geräte, Netzschalter, Steckdosen, Küchenschränke, Betten, Sofas und andere Wertgegenstände direkt unter den Leitungen auf beiden Seiten des Innengeräts befinden.

Empfohlene Werkzeuge

Werkzeug	Bild	Werkzeug	Bild	Werkzeug	Bild
Standard-Schraubenschlüssel		Rohrschneider		Vakuumpumpe	
Verstellbarer Schraubenschlüssel		Schraubenzieher		Schutzbrille	
Drehmomentschlüssel		Verteiler und Messgerät		Arbeitshandschuhe	
Sechskantschlüssel		Wasserwaage		Kältemittelkesselstein	
Bohrer und Bohreinsätze		Bördelwerkzeug		Mikrometer-Messgerät	
Lochsäge		Amperemeter			

INSTALLATIONSVORKEHRUNGEN

Rohrleitungslänge und zusätzliches Kältemittel

Wechselrichter-Modelle Leistung (Btu/h)	9K-12K	18K
Länge des Rohrs mit Standardladung	5m	5m
Maximaler Abstand zwischen Innen- und Außengerät	25m	25m
Zusätzliche Kältemittelfüllung	18g/m	25g/m
Max. Pegeldifferenz zwischen Innen- und Außengerät	10m	10m
Arte des Kältemittels	R32	R32

Drehmoment-Parameter

Rohrgröße	Newtonmeter [N x m]	Pfund-Kraft-Fuß (1bf-ft)	Kilogramm-Kraft-Meter (kgf-m)
1/4 ``	18-20-	24,4 – 27,1	2,4 – 2,7
3/8 ``	30 – 35	40,6 – 47,4	4,1 – 4,8
1/2 ``	45 – 50	61,0 – 67,7	6,2 – 6,9
5/8 ``	60 – 65	81,3 – 88,1	8,2 – 8,9

Dedizierte Verteilereinrichtung und Kabel für Klimaanlage

UMRICHTER-TYP MODELL Leistung (Btu/h)		9k	12k	18k
		Querschnittsfläche		
Stromversorgungskabel	N	1,5mm ²	1,5mm ²	1,5mm ²
	L	1,5mm ²	1,5mm ²	1,5mm ²
	⊕	1,5mm ²	1,5mm ²	1,5mm ²
Anschlusskabel	N	0,75mm ²	0,75mm ²	0,75mm ²
	L	0,75mm ²	0,75mm ²	0,75mm ²
	1	0,75mm ²	0,75mm ²	0,75mm ²
	⊕	0,75mm ²	0,75mm ²	0,75mm ²

 **Hinweis:** Diese Tabelle dient nur als Referenz, die Installation muss den Anforderungen der örtlichen Gesetze und Vorschriften entsprechen.

INSTALLATIONSORT DES INNENGERÄTS

Schritt 1: Installationsort auswählen

1. Vergewissern Sie sich, dass die Installation den Mindestabmessungen der Installation (siehe unten) entspricht und die minimale und maximale Länge der Anschlussleitungen sowie die maximale Höhenänderung, wie im Abschnitt Systemanforderungen definiert, eingehalten werden.
2. Lufteinlass und Luftauslass dürfen keine Hindernisse darstellen, um einen ordnungsgemäßen Luftstrom im Raum zu gewährleisten.
3. Das Kondensat kann leicht und sicher abgeleitet werden.
4. Alle Verbindungen zum Außengerät können leicht hergestellt werden.
5. Das Innengerät befindet sich außerhalb der Reichweite von Kindern.
6. Eine Montagewand, die stark genug ist, um dem vierfachen Gewicht und den Vibrationen des Geräts standzuhalten.
7. Der Filter muss für die Reinigung leicht zugänglich sein.
8. Lassen Sie genügend Freiraum, um den Zugang für routinemäßige Wartungsarbeiten zu ermöglichen.
9. Installieren Sie das Gerät in einem Abstand von mindestens 3 m (10 ft.) (3 m) von der Antenne eines Fernsehgeräts oder Radios entfernt. Der Betrieb der Klimaanlage kann den Radio- oder Fernsehempfang in Gebieten mit schwachem Empfang stören. Für das betroffene Gerät ist möglicherweise ein Verstärker erforderlich.
10. Stellen Sie das Gerät nicht in einer Waschküche oder in der Nähe eines Swimmingpools auf, da die Umgebung korrosiv ist.
11. Für den Bereich der ETL-Zertifizierung, Vorsicht: Montieren Sie das Gerät so, dass sich die untersten beweglichen Teile mindestens 2,4 m (8 Fuß) über dem Boden oder der Ebene befinden.

Mindestabstände in Innenräumen

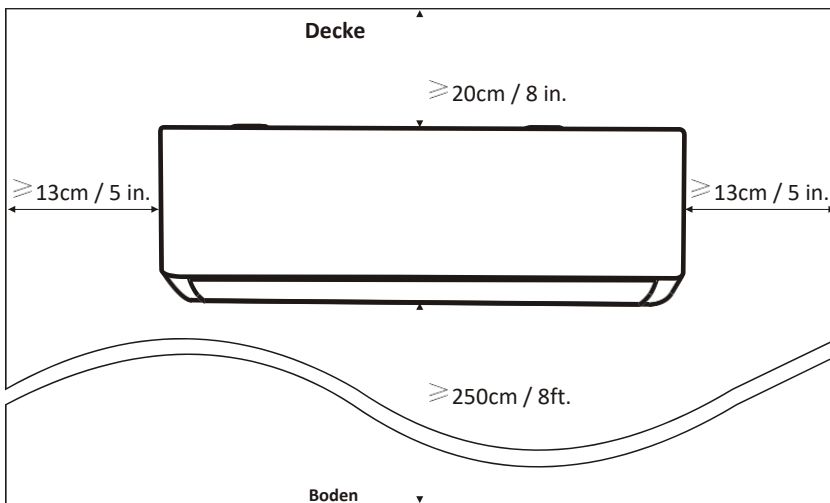

INSTALLATIONSORT DES INNENGERÄTS

Schritt 2: Montageplatte installieren

1. Nehmen Sie die Montageplatte von der Rückseite des Innengeräts.
2. Vergewissern Sie sich, dass die Mindestanforderungen an die Installationsmaße wie in Schritt 1 erfüllt sind. Bestimmen Sie je nach Größe der Montageplatte die Position und kleben Sie die Montageplatte dicht an die Wand.
3. Richten Sie die Montageplatte mit einer Wasserwaage waagrecht aus und markieren Sie dann die Positionen der Schraubenlöcher an der Wand.
4. Legen Sie die Montageplatte ab und bohren Sie die Löcher an den markierten Stellen mit einem Bohrer.
5. Setzen Sie Spreizdübel in die Löcher ein, hängen Sie die Montageplatte ein und befestigen Sie sie mit Schrauben.

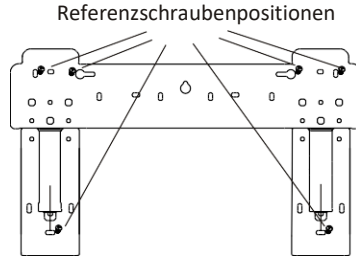
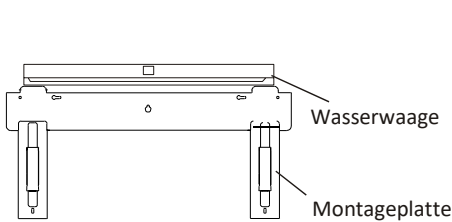

Hinweis:

- (I) Vergewissern Sie sich, dass die Montageplatte fest genug ist und nach der Installation flach an der Wand anliegt.
- (II) Die gezeigte Abbildung kann vom tatsächlichen Objekt abweichen, bitte nehmen Sie letzteres als Standard.

Schritt 3: Wandloch bohren

Für die Kältemittelleitungen, das Drainagerohr und die Anschlusskabel sollte ein Loch in die Wand gebohrt werden.

1. Bestimmen Sie die Position des Wandlochs anhand der Position der Montageplatte.
2. Das Loch sollte einen Durchmesser von mindestens 70 mm haben und einen kleinen schrägen Winkel aufweisen, um den Abfluss zu erleichtern.
3. Bohren Sie das Wandloch mit einem 70-mm-Kernbohrer und mit einem kleinen schrägen Winkel, der etwa 5 bis 10 mm tiefer liegt als das Innenende.
4. Bringen Sie die Wandhülse und die Wandhülsenabdeckung (beides sind optionale Teile) an, um die Anschlusssteile zu schützen.

Achtung:

Achten Sie beim Bohren des Lochs in der Wand darauf, dass Sie Kabel, Rohrleitungen und andere empfindliche Komponenten vermeiden.

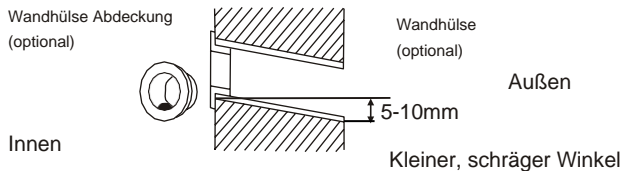
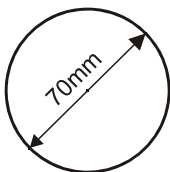

INSTALLATIONSORT DES INNENGERÄTS

Schritt 4: Anschluss der Kältemittelleitung

1. Wählen Sie je nach Position der Wandöffnung den entsprechenden Verrohrungsmodus. Es gibt drei optionale Verrohrungsmodi für Innengeräte, wie in der Abbildung unten dargestellt: Bei Rohrleitungsmodus 1 oder Rohrleitungsmodus 3 muss die Kunststoffolie des Rohrleitungsauslasses und des Kabelauslasses auf der entsprechenden Seite des Innengeräts mit einer Schere eingeschnitten werden.

Hinweis: Beim Abschneiden der Kunststoffolie am Auslass sollte der Schnitt glatt abgeschnitten werden.

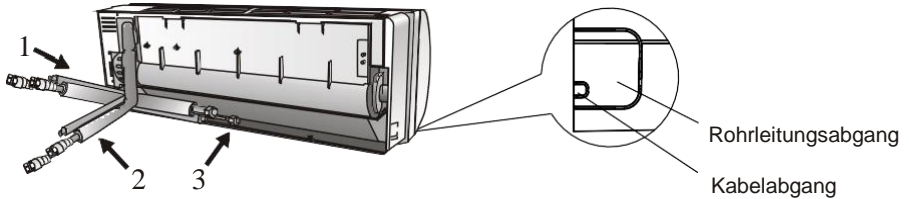

2. Biegen Sie die Verbindungsrohre mit der Öffnung nach oben, wie in der Abbildung gezeigt.

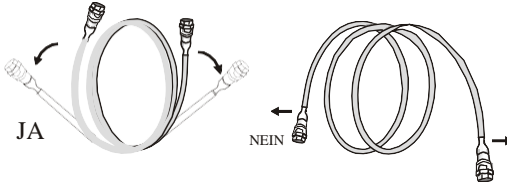

3. Nehmen Sie die Kunststoffabdeckung an den Rohranschlüssen und die Schutzabdeckung am Ende der Rohrleitungsanschlüsse ab.
4. Prüfen Sie, ob sich an der Öffnung des Anschlussrohrs irgendwelche Verunreinigungen befinden und stellen Sie sicher, dass die Öffnung sauber ist.
5. Nach dem Ausrichten der Mitte drehen Sie die Mutter des Anschlussrohrs und ziehen Sie sie so fest wie möglich von Hand an.
6. Verwenden Sie einen Drehmomentschlüssel, um die Mutter gemäß den Werten in der Drehmomenttabelle anzuziehen (siehe Drehmomenttabelle im Abschnitt INSTALLATIONSVORSCHRIFTEN).
7. Umwickeln Sie die Verbindung mit dem Isolierrohr.



Hinweis: Für das Kältemittel R32 sollte der Anschluss im Freien angebracht werden.

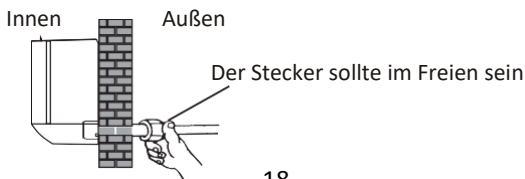

INSTALLATION INNENGERÄT

Schritt 5: Drainageschlauch anschließen

1. Passen Sie den Abflussschlauch an (falls zutreffend) Bei einigen Modellen sind beide Seiten des Innengeräts mit Entwässerungsöffnungen versehen, von denen Sie eine zum Anbringen des Entwässerungsschlauchs wählen können. Verschließen Sie die nicht genutzte Abflussöffnung mit dem in einer der Öffnungen angebrachten Gummi.

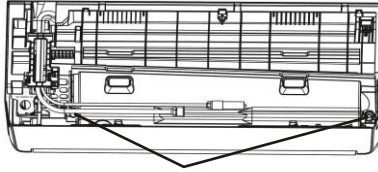

Entwässerungsanschlüsse

2. Schließen Sie den Drainageschlauch an den Drainageanschluss an und vergewissern Sie sich, dass die Verbindung fest und die Dichtwirkung gut ist.
 3. Umwickeln Sie die Verbindung fest mit Teflonband, um Leckagen zu vermeiden.
- Hinweis: Vergewissern Sie sich, dass keine Verdrehungen oder Beulen vorhanden sind und die Rohre schräg nach unten verlegt werden, um Verstopfungen zu vermeiden und einen

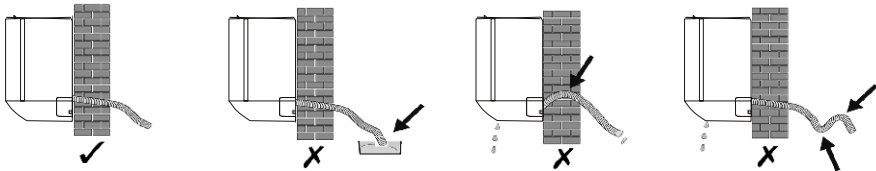

ordnungsgemäßen Abfluss zu gewährleisten.

INSTALLATION INNENGERÄT

Schritt 6: Rohrleitungen und Kabel umwickeln

Nachdem alle Kältemittelleitungen, Anschlussdrähte und der Drainageschlauch installiert sind, müssen sie aus Platzgründen und zum Schutz und zur Isolierung mit Isolierband umwickelt werden, bevor sie durch das Wandloch geführt werden.

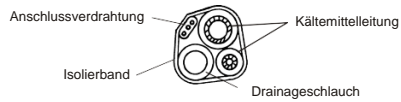

1. Ordnen Sie die Rohre, Kabel und den Abflussschlauch so an, wie in der folgenden Abbildung dargestellt.

Hinweis: (I) Achten Sie darauf, dass der Drainageschlauch nach unten zeigt.

(II) Vermeiden Sie das Kreuzen und Biegen von Teilen.

2. Wickeln Sie die Kältemittelleitungen, die Anschlussdrähte und den Drainageschlauch mit dem Isolierband fest zusammen.

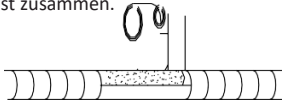

Schritt 7: Innengerät montieren

1. Führen Sie die Kältemittelleitungen, die Anschlussdrähte und den Drainageschlauch langsam und gebündelt durch das Wandloch.
2. Hängen Sie das Innengerät oben in die Montageplatte ein.
3. Üben Sie leichten Druck auf die linke und rechte Seite des Innengeräts aus und stellen Sie sicher, dass das Innengerät fest eingehakt ist.
4. Drücken Sie die Unterseite des Innengeräts nach unten, damit es in die Haken der Montageplatte einrastet, und vergewissern Sie sich, dass es fest eingehängt ist.

Wenn die Kältemittelleitungen bereits in die Wand eingelassen sind, oder wenn Sie die Leitungen an der Wand anschließen möchten, gehen Sie wie folgt vor:

- (I) Halten Sie beide Enden der Bodenplatte fest und drücken Sie sie mit etwas Kraft nach außen, um die Bodenplatte abzunehmen.
- (II) Hängen Sie die Oberseite des Innengeräts ohne Rohrleitungen und Kabel in die Montageplatte ein.
- (III) Heben Sie das Innengerät gegenüber der Wand an, klappen Sie die Halterung an der Montageplatte aus und stützen Sie das Innengerät mit dieser Halterung ab, so dass ein großer Freiraum für den Betrieb entsteht.
- (IV) Führen Sie die Kältemittelverrohrung, die Verkabelung und den Anschluss des Drainageschlauchs durch und verpacken Sie sie wie in Schritt 4 bis 7 beschrieben.
- (V) Bringen Sie die Halterung der Montageplatte wieder an.
- (VI) Drücken Sie die Unterseite des Innengeräts nach unten, damit die Schnappverschlüsse in die unteren Haken der Montageplatte einrasten, und vergewissern Sie sich, dass sie fest eingehakt sind.
- (VII) Bringen Sie die Bodenplatte des Innengeräts wieder an.

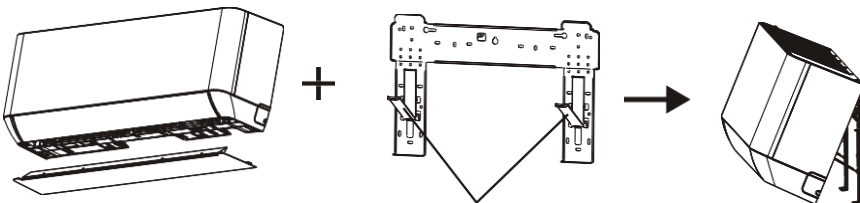

Nehmen Sie die Bodenplatte ab

Entfalten Sie die Halterung

INSTALLATION AUßENGERÄT

Schritt 1: Installationsort auswählen

Wählen Sie einen Standort, der Folgendes ermöglicht:

1. Installieren Sie das Außengerät nicht in der Nähe von Wärmequellen, Dampf oder entflammaren Gasen.
2. Installieren Sie das Gerät nicht an zu windigen oder staubigen Orten.
3. Stellen Sie das Gerät nicht an Orten auf, an denen viele Menschen vorbeigehen. Wählen Sie einen Ort, an dem der Luftausstoß und die Betriebsgeräusche die Nachbarn nicht stören.
4. Stellen Sie das Gerät nicht an einem Ort auf, an dem es direkter Sonneneinstrahlung ausgesetzt ist (verwenden Sie ggf. einen Schutz, der den Luftstrom nicht beeinträchtigt).
5. Halten Sie die in der Abbildung gezeigten Bereiche frei, damit die Luft frei zirkulieren kann.
6. Installieren Sie das Außengerät an einem sicheren und festen Ort.
7. Wenn das Außengerät Vibrationen ausgesetzt ist, legen Sie Gummimatten auf die Füße des Geräts.

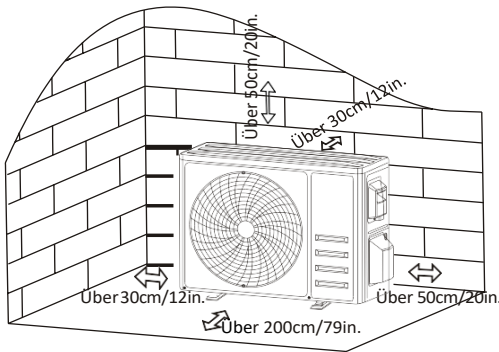

Schritt 2: Drainageschlauch installieren

1. Dieser Schritt gilt nur für Wärmepumpenmodelle.
2. Stecken Sie den Abflusstutzen in das Loch an der Unterseite des Außengeräts.
3. Schließen Sie den Drainageschlauch an das Verbindungsstück an und stellen Sie die Verbindung gut her.

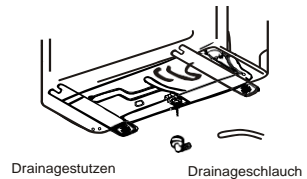

Schritt 3: Außengerät befestigen

1. Entsprechend den Installationsmaßen des Außengeräts die Einbauposition für die Dehnungsbolzen markieren.
2. Bohren Sie Löcher, reinigen Sie den Betonstaub und setzen Sie die Schrauben ein.
3. Installieren Sie ggf. 4 Gummimatten auf dem Loch, bevor Sie das Außengerät aufstellen (optional). Dadurch werden Vibrationen und Lärm reduziert.
4. Setzen Sie den Sockel des Außengeräts auf die Bolzen und die vorgebohrten Löcher.
5. Verwenden Sie einen Schraubenschlüssel, um das Außengerät mit den Schrauben zu befestigen.

Hinweis:

Das Außengerät kann an einer Wandhalterung befestigt werden. Befolgen Sie die Anweisungen der Wandhalterung, um die Wandhalterung an der Wand zu befestigen, und befestigen Sie dann das Außengerät daran und halten Sie es horizontal.

Die Wandhalterung muss mindestens das 4-fache des Gewichts des Außengeräts tragen können.

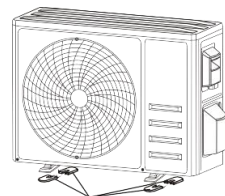

Installieren Sie 4 Gummitücher (optional)

INSTALLATION AUßENGERÄT

Schritt 4: Verkabelung installieren

1. Schrauben Sie die Kabelabdeckung mit einem Kreuzschlitzschraubendreher ab, fassen Sie sie und drücken Sie sie vorsichtig nach unten, um sie abzunehmen.
2. Schrauben Sie die Kabelklemme ab und nehmen Sie sie ab.

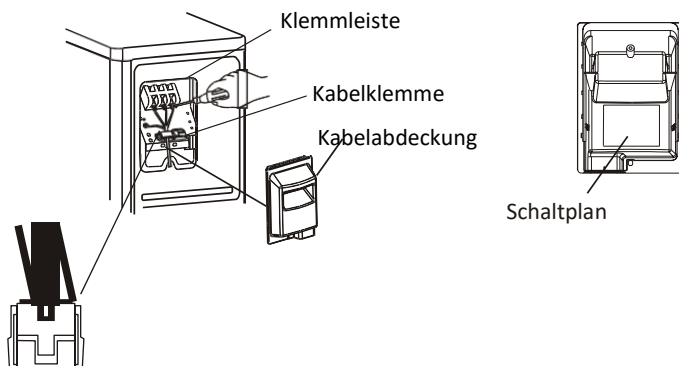

3. Richten Sie die Stecker wie angegeben aus, verbinden Sie sie und stellen Sie sicher, dass alle Verbindungen fest und sicher sind.
4. Bringen Sie die Kabelklemme und die Kabelabdeckung wieder an.

Hinweis: Beim Anschließen der Kabel von Innen- und Außengeräten muss die Stromversorgung unterbrochen werden.

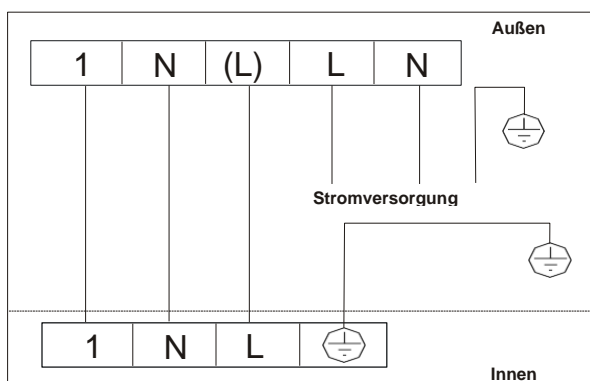

Zum Außengerät

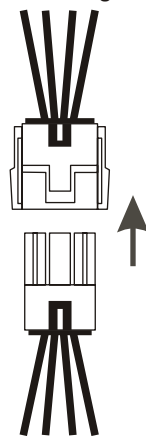

Zum Innengerät

INSTALLATION AUßENGERÄT

Schritt 5: Anschluss der Kältemittelleitung

1. Schrauben Sie den Ventildeckel ab, fassen Sie ihn an und drücken Sie ihn vorsichtig nach unten, um ihn abzunehmen (falls der Ventildeckel vorhanden ist).
2. Entfernen Sie die Schutzkappen von den Enden der Ventile

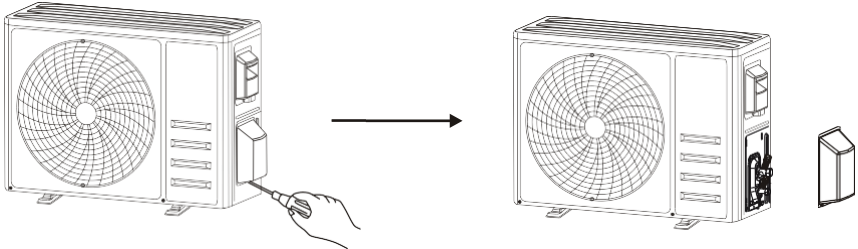

Nehmen Sie den Ventildeckel ab.

3. Nehmen Sie die Kunststoffabdeckung der Rohranschlüsse ab und prüfen Sie, ob sich an den Anschlüssen des Verbindungsrohrs Schmutz befindet, und stellen Sie sicher, dass der Anschluss sauber ist.



4. Nach dem Ausrichten des Zentrums drehen Sie die Bördelmutter des Anschlussrohrs und ziehen Sie die Mutter so fest wie möglich von Hand an.

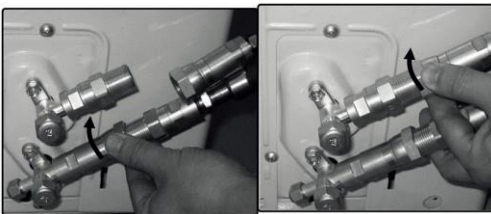

5. Drehen Sie am Gasventil die Mutter an Position 1 mit einem festen Schlüssel auf Position 2.
6. Wiederholen Sie diesen Schritt für das Flüssigkeitsventil. Bitte verwenden Sie die Drehmomentwerte in der Tabelle mit den Drehmomentanforderungen. (Siehe Tabelle der Drehmomentanforderungen im Abschnitt INSTALLATIONSVORSCHRIFTEN)

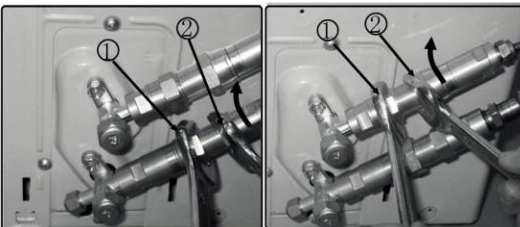

INSTALLATION AUßENGERÄT

Schritt 6: Prüfen Sie nach Lecks und öffnen Sie das Ventil

Prüfen Sie mit einem Lecksuchgerät oder Seifenlauge, ob alle Anschlüsse richtig abgedichtet sind.

Entfernen Sie die Abdeckung des Ventils mit einem festen Schraubenschlüssel und öffnen Sie das Ventil mit einem 5 mm Inbusschlüssel. Stellen Sie sicher, dass das Ventil vollständig geöffnet ist, um Fehlfunktionen und Schäden zu vermeiden.

Schrauben Sie den Deckel wieder auf und ziehen Sie ihn gut fest, um sicherzustellen, dass er richtig abgedichtet ist.

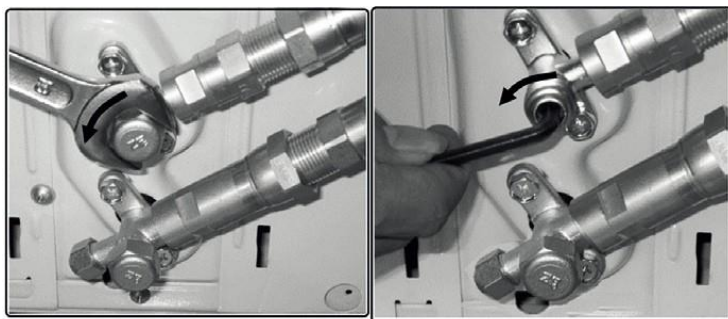

Inspektionen vor dem Testlauf

Führen Sie vor dem Testlauf die folgenden Prüfungen durch.

Beschreibung	Inspektionsmethode
Elektrische Sicherheitsinspektion	Prüfen Sie, ob die Versorgungsspannung mit den Spezifikationen übereinstimmt. Prüfen Sie, ob eine falsche oder fehlende Verbindung zwischen den Stromleitungen, der Signalleitung und den Erdungsdrähten vorhanden ist. Prüfen Sie, ob der Erdungswiderstand und der Isolationswiderstand den Anforderungen entsprechen.
Inspektion der Installationssicherheit	Vergewissern Sie sich, dass das Drainagerohr richtig ausgerichtet und glatt ist. Stellen Sie sicher, dass die Verbindung der Kältemittelleitung vollständig installiert ist. Überprüfen Sie die Sicherheit des Außengeräts, der Montageplatte und der Installation des Innengeräts. Stellen Sie sicher, dass die Ventile vollständig geöffnet sind. Vergewissern Sie sich, dass sich keine Fremdkörper oder Werkzeuge im Inneren des Geräts befinden. Schließen Sie die Installation des Lufteinlasses und der Verkleidung des Innengeräts ab.
Erkennung von Kältemittellecks	Die Rohrleitungsverbindung, der Anschluss der beiden Ventile des Außengeräts, der Ventilschieber, die Schweißöffnung usw., wo Leckagen auftreten können. Methode zum Aufspüren von Schaum: Tragen Sie Seifenwasser oder Schaum gleichmäßig auf die Teile auf, an denen Leckagen auftreten können, und beobachten Sie, ob Blasen auftreten oder nicht; wenn nicht, bedeutet dies, dass das Ergebnis der Lecksuche sicher ist. Lecksuchmethode: Verwenden Sie ein professionelles Lecksuchgerät und lesen Sie die Bedienungsanleitung, suchen Sie an der Stelle, an der ein Leck auftreten kann. Die Dauer der Lecksuche für jede Position sollte mindestens 3 Minuten betragen; Wenn das Testergebnis zeigt, dass eine Leckage vorhanden ist, sollte die Mutter angezogen und erneut getestet werden, bis keine Leckage mehr vorhanden ist; Nach Abschluss der Lecksuche umwickeln Sie den freiliegenden Rohranschluss des Innengeräts mit Wärmedämmmaterial und umwickeln Sie ihn mit Isolierband.

Anleitung zum Testlauf

1. Sorgen Sie für eine Stromversorgung des Klimageräts.
2. Drücken Sie die AN/AUS-Taste auf der Fernbedienung, um die Klimaanlage einzuschalten.
3. Drücken Sie die Modustaste, um zwischen den Modi KÜHLEN und HEIZEN umzuschalten. Stellen Sie in jedem Modus wie unten beschrieben ein:
KÜHLEN - Einstellung der niedrigsten Temperatur
HEIZEN - Einstellung der höchsten Temperatur
4. Lassen Sie das Gerät ca. 8 Minuten in jedem Modus laufen und prüfen Sie, ob alle Funktionen ordnungsgemäß ausgeführt werden und reagieren Sie auf die Fernbedienung. Überprüfen Sie die Funktionen wie empfohlen:
 - 4.1 Reagiert die Auslasslufttemperatur auf den Kühl- und Heizmodus?
 - 4.2 Ob das Wasser aus dem Drainageschlauch richtig abläuft
 - 4.3 Drehen sich die Lamellen und Deflektoren (optional) richtig?

TESTBETRIEB

5. Beobachten Sie den Testlauf der Klimaanlage mindestens 30 Minuten lang.
6. Nach dem erfolgreichen Testlauf kehren Sie zu den normalen Einstellungen zurück und drücken Sie die ON/OFF-Taste auf der Fernbedienung, um das Gerät auszuschalten.
7. Weisen Sie den Benutzer darauf hin, dass er dieses Handbuch vor dem Gebrauch sorgfältig lesen soll, und zeigen Sie ihm, wie er die Klimaanlage benutzen kann, welche Kenntnisse für die Wartung und Instandhaltung erforderlich sind und wie er das Zubehör aufbewahren soll.



Hinweis:

Wenn die Umgebungstemperatur den im Abschnitt **BEDIENUNGSANLEITUNG** angegebenen Bereich überschreitet und der Modus **KÜHLEN** oder **HEIZEN** nicht möglich ist, heben Sie die Frontplatte an und bedienen Sie den Notfallknopf, um den Modus **KÜHLEN** und **HEIZEN** zu starten.

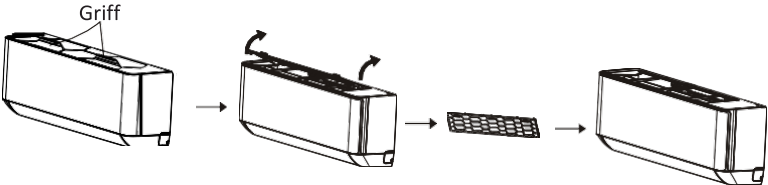
WARTUNG

<p style="text-align: center;">▲ Warnung</p>	<p>Bei der Reinigung müssen Sie das Gerät ausschalten und die Stromzufuhr für mehr als 5 Minuten unterbrechen.</p> <p>Die Klimaanlage darf unter keinen Umständen mit Wasser gespült werden. Flüchtige Flüssigkeiten (z. B. Verdüner oder Benzin) beschädigen die Klimaanlage. Verwenden Sie daher nur ein weiches, trockenes Tuch oder ein feuchtes Tuch, das mit einem neutralen Reinigungsmittel getränkt ist, um die Klimaanlage zu reinigen.</p> <p>Achten Sie darauf, das Filtersieb regelmäßig zu reinigen, um zu vermeiden, dass sich Staub ansammelt, der die Wirkung des Filtersiebs beeinträchtigt. Wenn die Betriebsumgebung staubig ist, sollte die Reinigungshäufigkeit entsprechend erhöht werden.</p> <p>Berühren Sie nach dem Entfernen des Filtersiebs nicht die Rippen des Innengeräts, um Kratzer zu vermeiden..</p>
<p style="text-align: center;">Reinigung des Geräts</p>	<div style="text-align: center;">  <p>Wringen Sie es trocken. Wischen Sie die Oberfläche des Geräts vorsichtig ab. Tipp: Wischen Sie häufig, um die Klimaanlage sauber und gut aussehend zu halten.</p> </div>
<p style="text-align: center;">Demontage und Montage des Filters</p>	<p>Greifen Sie mit der Hand den erhöhten Griff am Filter und ziehen Sie den Filter in die vom Gerät abweichende Richtung heraus, so dass der obere Rand des Filters vom Gerät getrennt wird. Der Filter kann durch Anheben des Filters nach oben entnommen werden.</p> <p>Beim Einsetzen des Filters setzen Sie zuerst das untere Ende des Filtersiebs in die entsprechende Position des Geräts ein und drücken dann das obere Ende des Filters in die entsprechende Knickposition des Gerätekörpers.</p> <div style="text-align: center;">  </div>

WARTUNG

<p>Reinigung des Filters</p>	 <p>Nehmen Sie den Filter heraus. Reinigen Sie ihn mit Wasser und Seife und ersetzen Sie ihn.</p> <p>Tipp: Wenn sich Staub im Luftfilter angesammelt hat, reinigen Sie den Filter bitte rechtzeitig, um einen sauberen, gesunden und effizienten Betrieb der Klimaanlage zu gewährleisten.</p>
<p>Reinigung des inneren Luftkanals</p>	<p>Lösen Sie zuerst den Knopf in der Mitte der Jalousie und biegen Sie die Jalousie nach außen, um sie herauszunehmen. Fassen Sie dann beide Seiten der Bodenplatte und drücken Sie sie nach unten, um die Bodenplatte abzunehmen. Lösen Sie schließlich mit dem Daumen die Schnalle der Ablenkeinheit und nehmen Sie sie heraus. Wischen Sie den Luftkanal und die Gebläsebaugruppe mit einem sauberen und ausgewrungenen feuchten Lappen ab. Reinigen Sie die ausgebauten Teile mit Seifenwasser und lassen Sie sie an der Luft trocknen. Nach der Reinigung die entfernten Teile der Reihe nach wieder einsetzen.</p> 
<p>Wartung und Instandhaltung</p>	<p>Wenn die Klimaanlage längere Zeit nicht benutzt wird, führen Sie die folgenden Arbeiten durch:</p> <p>Nehmen Sie die Batterien der Fernbedienung heraus und trennen Sie die Klimaanlage von der Stromversorgung.</p> <p>Wenn Sie das Gerät nach längerem Stillstand wieder in Betrieb nehmen:</p> <ol style="list-style-type: none"> 1. Reinigen Sie das Gerät und das Filtersieb; <p>Prüfen Sie, ob sich am Lufteinlass und -auslass von Innen- und Außengeräten Hindernisse befinden;</p> <p>Prüfen Sie, ob das Abflussrohr frei ist;</p> <p>Legen Sie die Batterien der Fernbedienung ein und prüfen Sie, ob das Gerät eingeschaltet ist.</p>

PROBLEMBEHEBUNG

FEHLER	MÖGLICHE URSACHEN
Das Gerät funktioniert nicht	Stromausfall/Stecker herausgezogen.
	Beschädigter Ventilatormotor des Innen-/Außengeräts.
	Defekter thermomagnetischer Schutzschalter des Kompressors.
	Defekte Schutzeinrichtung oder Sicherungen.
	Lose Verbindungen oder herausgezogener Stecker.
	Zum Schutz des Geräts schaltet es sich manchmal ab.
	Spannung höher oder niedriger als der Spannungsbereich.
	Aktive TIMER-AN-Funktion.
	Beschädigte elektronische Steuerplatine.
Seltsamer Geruch	Verschmutzter Luftfilter.
Geräusch von fließendem Wasser	Rückfluss von Flüssigkeit in den Kältemittelkreislauf.
Aus dem Luftauslass kommt ein feiner Nebel	Dies geschieht, wenn die Luft im Raum sehr kalt wird, z. B. in den Modi "KÜHLEN" oder "ENTFEUCHTEN/TROCKEN".
Ein seltsames Geräusch ist zu hören	Dieses Geräusch wird durch das Ausdehnen oder Zusammenziehen der Frontplatte aufgrund von Temperaturschwankungen verursacht und ist kein Hinweis auf ein Problem.
Unzureichender Luftstrom, entweder warm oder kalt	Ungeeignete Temperatureinstellung.
	Verstopfte Lufteinlässe und -auslässe der Klimaanlage.
	Verschmutzter Luftfilter.
	Gebläsedrehzahl auf Minimum eingestellt.
	Andere Wärmequellen im Raum.
	Kein Kältemittel.
Das Gerät reagiert nicht auf Befehle	Die Fernbedienung ist nicht nahe genug am Innengerät.
	Die Batterien der Fernbedienung müssen ausgetauscht werden.
	Hindernisse zwischen Fernbedienung und Signalempfänger im Innengerät.
Das Display ist ausgeschaltet	Aktive DISPLAY-Funktion.
	Stromausfall.
Schalten Sie die Klimaanlage sofort aus und unterbrechen Sie die Stromzufuhr im Falle folgender Situation:	Seltsame Geräusche während des Betriebs.
	Defekte elektronische Steuerplatine.
	Defekte Sicherungen oder Schalter.
	Sprühen von Wasser oder Gegenständen im Inneren des Geräts.
	Aus dem Gerät kommen sehr starke Gerüche.

PROBLEMBEHEBUNG

FEHLERCODE AUF DEM DISPLAY

Im Fall eines Fehlers, werden folgende Fehlercodes am Display angezeigt:

Display	Problembeschreibung
E1	Fehler des Innenraumtemperaturfühlers
E2	Fehler des Innenrohrtemperaturfühlers
E3	Fehler des Außenrohrtemperaturfühlers
E4	Leck oder Störung der Kälteanlage
E6	Fehlfunktion des Innenraumventilatormotors
E7	Fehler des Außentemperaturfühlers
E0	Kommunikationsfehler zwischen Innen- und Außenbereich
E8	Fehler des Außentemperaturfühlers
E9	Fehler des IPM-Außenmoduls
EA	Fehler der Außenstromerkennung
EE	Außenleiterplatte EEPROM-Fehler
EF	Fehler am Außenlüftermotor
EH	Fehler des Außensaugtemperaturfühlers

ENTSORGUNGSRICHTLINIE (europäisch)

Dieses Gerät enthält Kältemittel und andere potenziell gefährliche Stoffe. Bei der Entsorgung dieses Geräts schreibt das Gesetz eine spezielle Sammlung und Behandlung vor. Entsorgen Sie dieses Produkt NICHT als Hausmüll.

Für die Entsorgung dieses Geräts haben Sie folgende Möglichkeiten:

Entsorgen Sie das Gerät bei einer ausgewiesenen kommunalen Sammelstelle für Elektroschrott. Beim Kauf eines neuen Geräts nimmt der Händler das alte Gerät kostenlos zurück. Auch der Hersteller nimmt das Altgerät kostenlos zurück.

Verkaufen Sie das Gerät an zertifizierte Altmetallhändler.

Die Entsorgung dieses Geräts im Wald oder in der Natur gefährdet Ihre Gesundheit und schadet der Umwelt. Gefährliche Stoffe können in das Grundwasser und in die Nahrungskette gelangen.



KLIMAANLAGE ABBILDUNG DER FERNBEDIENUNG

Vielen Dank, dass Sie sich für unsere Klimaanlage entschieden haben. Bitte lesen Sie diese Bedienungsanleitung sorgfältig durch, bevor Sie Ihre Klimaanlage in Betrieb nehmen. Bewahren Sie diese Anleitung zum späteren Nachschlagen unbedingt auf.

FERNBEDIENUNG

Fernbedienung ANZEIGE

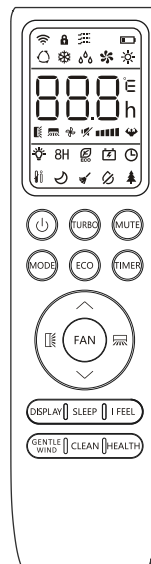
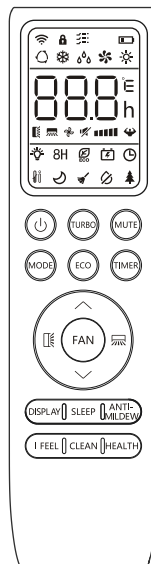

Nr.	Symbole	Bedeutung
1		Batterieanzeige
2		Auto-Modus
3		Kühlmodus
4		Trockenmodus
5		Ventilator-Betrieb
6		Heizmodus
7		Öko-Modus
8		Zeitschaltuhr
9		Temperaturanzeige
10		Ventilator Geschwindigkeit:
11		Stummschaltfunktion
12		Turbo-Funktion
13		Auf-Ab automatisches Schwenken
14		Links-Rechts automatisches Schwenken
15		Sleep-Funktion
16		Gesundheitsfunktion
17		I Feel-Funktion
18	8H	8°C Heizfunktion
19		Signalanzeige
20		Sanfter Wiend
21		Kindersicherung
22		Anzeige ON/OFF
23		GEN-Funktion
24		Selbstreinigungs-Funktion
25		Anti-Schimmel



Das Display und einige Funktionen der Fernbedienung können je nach Modell variieren.

FERNBEDIENUNG

Fernbedienung ANZEIGE

Nr.	Symbol	Bedeutung
1		Zum Ein- und Ausschalten der Klimaanlage.
2	^	Zum Erhöhen der Temperatur oder der Timer-Einstellstunden.
3	v	Zum Senken der Temperatur oder der Timer-Einstellstunden.
4	MODE	Zur Auswahl der Betriebsart (AUTO, KÜHLEN, TROCKNEN, VENTILATOR, HEIZEN).
5	ECO	Zum Aktivieren/Deaktivieren der ECO-Funktion.
		Langes Drücken zum Aktivieren/Deaktivieren der 8°C-Heizfunktion (je nach Modell).
6	TURBO	Zum Aktivieren/Deaktivieren der TURBO-Funktion.
7	FAN	Zur Auswahl der Ventilator-Geschwindigkeit auto/stumm/niedrig/niedrig-mittel/mittel-hoch/hoch/Turbo.
8	TIMER	Zum Einstellen der Zeit für das Ein- und Ausschalten des Timers.
9	SLEEP	Zum Ein- und Ausschalten der Funktion SLEEP.
10	DISPLAY	Zum Ein- und Ausschalten der LED-Anzeige.
11		Zum Anhalten oder Starten der horizontalen Lamellenbewegung oder zum Einstellen der gewünschten Luftstromrichtung nach oben/unten.
12		Zum Anhalten oder Starten der horizontalen Lamellenbewegung oder zum Einstellen der gewünschten Luftstromrichtung links/rechts.
13	I FEEL	Zum Ein- und Ausschalten der Funktion I FEEL.
14	MUTE	Zum Ein- und Ausschalten der MUTE-Funktion.
		Langes Drücken zum Aktivieren/Deaktivieren der GEN-Funktion (je nach Modell).
15	MODE + TIMER	Zum Aktivieren/Deaktivieren der Funktion KINDERSICHERUNG.
16	CLEAN	Zum Aktivieren/Deaktivieren der Funktion SELBSTSTREINIGUNG (modellabhängig).
17	FAN + MUTE or GENTLE WIND	Zum Aktivieren/Deaktivieren der Funktion SANFTE BRISE (modellabhängig).
18	HEALTH	Zum Aktivieren/Deaktivieren der Funktion HEALTH (modellabhängig)
19	ANTI-MILDEW	Zum Aktivieren/Deaktivieren der Funktion ANTI-MILDEW

FERNBEDIENUNG

Fernbedienung ANZEIGE

! Das Display und einige Funktionen der Fernbedienung können je nach Modell variieren.

! Die Form und Position der Knöpfe und Anzeigen kann je nach Modell variieren, ihre Funktion ist jedoch dieselbe.

! Das Gerät bestätigt den korrekten Empfang jeder Taste mit einem Piepton.

Auswechseln der Batterien

Entfernen Sie die Batterieabdeckplatte auf der Rückseite der Fernbedienung, indem Sie sie in Pfeilrichtung schieben.

Legen Sie die Batterien entsprechend der auf der Fernbedienung angegebenen Richtung (+ und -) ein.

Bringen Sie die Batterieabdeckung wieder an, indem Sie sie in ihre Position schieben.

! Verwenden Sie 2 Stück LRO3 AAA (1,5V) Batterien.

Verwenden Sie keine wiederaufladbaren Batterien.

Ersetzen Sie die alten Batterien durch neue des gleichen Typs

, wenn die Anzeige nicht mehr lesbar ist.

Entsorgen Sie Batterien nicht als Hausmüll.

Solche Abfälle müssen getrennt gesammelt und speziell behandelt werden.

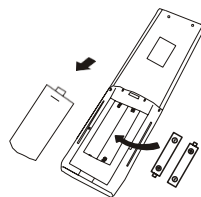

! Bei einigen Modellen können Sie jedes Mal, wenn Sie die Batterien zum ersten Mal in die Fernbedienung einlegen, die Steuerungsart nur Kühlen oder Heizen einstellen. Sobald Sie die Batterien eingelegt haben, schalten Sie die Fernbedienung aus und gehen wie folgt vor.

1. Drücken Sie lange auf den Knopf MODE, bis das Symbol () blinkt, um den Typ "Nur Kühlen" einzustellen. "

2. Drücken Sie lange auf den Knopf MODE, bis das Symbol () blinkt, um den Typ Heizungspumpe einzustellen.

Hinweis: Wenn Sie die Fernbedienung auf den Kühlmodus einstellen, ist es nicht möglich, die Heizfunktion bei Geräten mit Heizungspumpe zu aktivieren. Wenn Sie die Fernbedienung zurücksetzen müssen, nehmen Sie die Batterien heraus und setzen Sie sie erneut ein.

! "Bei einigen Modellen der Fernbedienung können Sie die Temperaturanzeige zwischen °C und °F programmieren.

1. Drücken und halten Sie den TURBO-Knopf, 5 Sekunden lang gedrückt halten, um in den Änderungsmodus zu gelangen.

2. Drücken und halten Sie den TURBO-Knopf, bis er auf °C und °F umschaltet;

3. Lassen Sie dann die Taste los und warten Sie 5 Sekunden lang, bis die Funktion ausgewählt ist.

Hinweis:

1. Richten Sie die Fernbedienung auf die Klimaanlage.

2. Stellen Sie sicher, dass sich keine Gegenstände zwischen der Fernbedienung und dem Signalempfänger im Innengerät befinden.



3. Setzen Sie die Fernbedienung niemals der Sonneneinstrahlung aus.

4. Halten Sie die Fernbedienung in einem Abstand von mindestens 1 m zum Fernseher oder anderen elektrischen Geräten.

FERNBEDIENUNG

KÜHLMODUS

Mit der Kühlfunktion kann die Klimaanlage den Raum kühlen und gleichzeitig die Luftfeuchtigkeit reduzieren.

Um die Kühlfunktion (COOL) zu aktivieren, drücken Sie den Knopf Mode, bis das Symbol  auf dem Display erscheint. Mit der Taste  oder  stellen Sie eine niedrigere Temperatur als die des Raumes ein.

Ventilator MODE (nicht Taste Ventilator)

Ventilator-Modus, nur Belüftung.

Um den FAN-Modus einzustellen, drücken Sie MODE, bis  auf dem Display erscheint.

TROCKNUNGSMODUS

Diese Funktion reduziert die Luftfeuchtigkeit, um das Raumklima zu verbessern.

Um den DRY-Modus einzustellen, drücken Sie MODE, bis  im Display erscheint. Eine automatische Funktion der Voreinstellung wird aktiviert

AUTO-MODUS

Automatikbetrieb

Um den AUTO-Modus einzustellen, drücken Sie MODE, bis  auf dem Display erscheint.

In der Betriebsart AUTO wird die Betriebsart automatisch in Abhängigkeit von der Raumtemperatur eingestellt.

HEIZBETRIEB

Mit der Heizfunktion kann die Klimaanlage den Raum beheizen.

Um die Heizfunktion zu aktivieren, drücken Sie die Taste MODE, bis das Symbol  auf dem Display erscheint. Stellen Sie mit dem Knopf hoch oder runter eine höhere Temperatur als die des Raumes ein.

Im HEIZEN-Betrieb kann das Gerät automatisch einen Abtauzyklus aktivieren - dieser Zyklus ist notwendig, um den Kondensator vom Reif zu befreien, damit die Wärmeaustauschfunktion wiederhergestellt werden kann.

Dieser Vorgang dauert normalerweise 2-10 Minuten. Während des Abtauprozesses wird der Betrieb des Ventilators des Innengeräts unterbrochen. Nach dem Abtauen schaltet das Gerät automatisch wieder in den HEIZEN-Modus. Für den nordamerikanischen Markt)"

Falls erforderlich, können Sie im Heizmodus den ECO-Knopf 10 Mal innerhalb von 8 Sekunden drücken, um die Zwangsabtauung zu starten. Dadurch wird das Eis im Außenbereich viel schneller abgetaut.

VENTILATORGESCHWINDIGKEIT-Funktion (VENTILATOR-Knopf)

Ändern Sie die Betriebsgeschwindigkeit des Ventilators.

Drücken Sie den Knopf FAN, um die Geschwindigkeit des Ventilators einzustellen. Sie kann auf Auto/Stumm/Niedrig/Niedrig-Mittel/Mittel/Mittel-Hoch/Hoch/Turbo-Geschwindigkeit eingestellt werden.

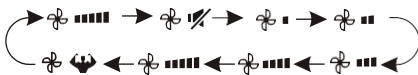

KINDERSICHERUNG

1. Drücken Sie die MODE- und TIMER-Tasten lange zusammen, um diese Funktion zu aktivieren, und tun Sie es erneut, um diese Funktion zu deaktivieren.

2. Bei dieser Funktion wird kein einzelner Knopf aktiviert.

FERNBEDIENUNG

TIMER-Funktion ---- TIMER ON

Zum automatischen Einschalten des Geräts.

Wenn das Gerät ausgeschaltet ist, können Sie den TIMER ON einstellen.

Stellen Sie die Zeit für das automatische Einschalten wie folgt ein:

1. Drücken Sie den Knopf TIMER, um die Einschaltzeit einzustellen.  und eine Zeit erscheinen auf dem Display der Fernbedienung und blinken.
2. Drücken Sie hoch oder runter, um die gewünschte Zeit einzustellen. Mit jedem Druck auf den Knopf erhöht oder verringert sich die Zeit um eine halbe Stunde zwischen 0 und 10 Stunden und um eine Stunde zwischen 10 und 24 Stunden.
3. Drücken Sie ein zweites Mal auf den Knopf TIMER, um zu bestätigen.
4. Nach der Timer-Einstellung stellen Sie die gewünschte Betriebsart (Kühlen/Heizen/Auto/Ventilator/Trocknen) ein, indem Sie den Knopf MODE drücken. Stellen Sie die gewünschte Geschwindigkeit des Ventilators ein, indem Sie den Knopf FAN drücken. Und drücken Sie hoch oder runter, um die gewünschte Betriebstemperatur einzustellen.

Durch Drücken des TIMER-Knopfes können Sie die Einstellung abbrechen.

TIMER-Funktion TIMER AUS

Zum automatischen Ausschalten des Geräts.

Wenn das Gerät eingeschaltet ist, können Sie den TIMER OFF einstellen.

Stellen Sie die Zeit für die automatische Abschaltung wie folgt ein:



1. Vergewissern Sie sich, dass das Gerät eingeschaltet ist.
2. Drücken Sie den Knopf TIMER zum ersten Mal, um die Abschaltung einzustellen.
Drücken Sie hoch oder runter, um den gewünschten Timer einzustellen.
- Drücken Sie den Knopf TIMER ein zweites Mal, um die Einstellung zu bestätigen.



Durch Drücken des TIMER-Knopfes wird der Vorgang abgebrochen.

Hinweis: Alle Programmierungen sollten innerhalb von 5 Sekunden durchgeführt werden, andernfalls wird die Einstellung abgebrochen.

SCHWENKEN-Funktion



1. den Knopf SCHWENKEN drücken, um die Jalousie zu aktivieren,

1.1 Drücken Sie , um die horizontalen Klappen zu aktivieren, damit sie von oben nach unten schwingen, das  erscheint auf der Fernanzeige.

1.2 Drücken Sie , um die vertikalen Abweiser zu aktivieren, damit sie von links nach rechts schwingen, das  erscheint auf dem Ferndisplay.

1.3 Wiederholen Sie den Vorgang, um die Schwenkbewegung im aktuellen Winkel zu stoppen.

2. wenn die vertikalen Deflektoren, die unter den Klappen angebracht sind, manuell positioniert werden, ermöglichen sie es, den Luftstrom direkt nach rechts oder links zu lenken.

3. Drücken Sie  oder  über 3 Sekunden lang, um weitere Winkel für die Luftstromrichtung auszuwählen.

Positionieren Sie die Klappen niemals von Hand, der empfindliche Mechanismus könnte ernsthaft beschädigt werden!

Stecken Sie niemals Finger, Stöcke oder andere Gegenstände in die Lufteinlass- oder -auslassöffnungen. Ein versehentlicher Kontakt mit stromführenden Teilen kann zu unvorhersehbaren Schäden oder Verletzungen führen.

TURBO-Funktion

Um die Turbofunktion zu aktivieren, drücken Sie den Knopf TURBO, woraufhin  auf dem Display erscheint

Drücken Sie erneut, um diese Funktion zu deaktivieren.

Wenn Sie im Modus KÜHLEN/HEIZEN die TURBO-Funktion wählen, schaltet das Gerät in den Modus schnelles KÜHLEN oder schnelles HEIZEN und arbeitet mit der höchsten Ventilatorgeschwindigkeit, um einen starken Luftstrom zu erzeugen.

FERNBEDIENUNG

STUMM-Funktion

Drücken Sie den Knopf MUTE, um diese Funktion zu aktivieren, und auf dem Display der Fernbedienung wird  angezeigt. Drücken Sie die Taste erneut, um diese Funktion zu deaktivieren.

2. Wenn die MUTE-Funktion aktiviert ist, zeigt die Fernbedienung die automatische Ventilatorgeschwindigkeit an, und das Innengerät arbeitet mit der niedrigsten Ventilatorgeschwindigkeit, um leise zu sein.

3. Wenn Sie den Knopf FAN/ TURBO/ SLEEP drücken, wird die MUTE-Funktion deaktiviert. Die MUTE-Funktion kann im TROCKNENmodus nicht aktiviert werden.

SLEEP-Funktion

Voreinstellung des automatischen Betriebsprogramms

Drücken Sie die SLEEP-Taste, um die SLEEP-Funktion zu aktivieren.  erscheint auf dem Display.

Drücken Sie erneut, um diese Funktion zu deaktivieren.

Nach 10 Stunden Betrieb im Schlafmodus wechselt die Klimaanlage in den vorherigen Einstellmodus.

I FEEL-Funktion (optional)

Drücken Sie den Knopf I FEEL, um die Funktion zu aktivieren, auf dem Display der Fernbedienung erscheint .

Drücken Sie die Taste erneut, um diese Funktion zu deaktivieren.

Diese Funktion ermöglicht es der Fernbedienung, die Temperatur an ihrem aktuellen Standort zu messen und dieses Signal an die Klimaanlage zu senden, um die Temperatur um Sie herum zu optimieren und den Komfort zu gewährleisten. Die Funktion wird nach 2 Stunden automatisch deaktiviert.

ECO-Funktion

In diesem Modus stellt das Gerät den Betrieb automatisch so ein, dass Energie gespart wird.

Drücken Sie den ECO-Knopf, auf dem Display erscheint das , und das Gerät läuft im ECO-Modus.

Drücken Sie erneut, um den Modus zu beenden.

Hinweis: Die ECO-Funktion ist sowohl im Modus KÜHLEN als auch im Modus HEIZEN verfügbar.

DISPLAY-Funktion (Innendisplay)

Schalten Sie die LED-Anzeige auf dem Bedienfeld ein/aus.

Drücken Sie den Knopf DISPLAY, um die LED-Anzeige auf dem Bedienfeld auszuschalten. Erneut drücken, um zur LED-Anzeige zu wechseln.

GEN-Funktion (optional)

1. schalten Sie das Innengerät ein und drücken Sie lange die

MUTE-Knopf 3 Sekunden lang drücken, um die Funktion zu aktivieren, und erneut drücken, um sie zu deaktivieren.

2. Drücken Sie bei dieser Funktion kurz den Knopf MUTE, um den allgemeinen Typ L3 - L2 - L1 - OFF zu wählen.

3. wählen Sie OF und warten Sie 2 Sekunden, um die Funktion zu beenden.

SELBSTREINIGUNG-Funktion (optional)

Nur optional für einige Wärmepumpen-Inverter-Geräte.

Um diese Funktion zu aktivieren, schalten Sie zuerst das Innengerät aus, drücken Sie dann den Knopf CLEAN, dann hören Sie einen Piepton, [AC] erscheint auf der LED im Innendisplay und  erscheint auf dem Fernbedienungsdisplay.

"1: Diese Funktion hilft, den angesammelten Schmutz, die Bakterien usw. aus dem Innenverdampfer zu entfernen.

2: Diese Funktion läuft etwa 30 Minuten und kehrt dann in den Voreinstellungsmodus zurück. Sie können den Knopf drücken, um diese Funktion während des Vorgangs abzubrechen."

Sie hören 2 Pieptöne, wenn die Funktion beendet oder abgebrochen wurde."

Es ist normal, dass während dieses Vorgangs Geräusche auftreten, da sich Kunststoffmaterialien bei Hitze ausdehnen und bei Kälte zusammenziehen.

Wir empfehlen, diese Funktion bei den folgenden Umgebungsbedingungen zu verwenden, um bestimmte Sicherheitsschutzfunktionen zu vermeiden.

Innengerät: Temperatur < 30°C

Außengerät: 5°C < Temperatur < 30°C

Es wird empfohlen, diese Funktion alle 3 Monate zu nutzen.

FERNBEDIENUNG

8°C Heizfunktion (optional)

1. Drücken Sie den ECO-Knopf 3 Sekunden lang, um diese Funktion zu aktivieren und 8°C erscheint auf dem Display der Fernbedienung.
2. Diese Funktion startet automatisch den Heizmodus, wenn die Raumtemperatur unter 8°C liegt und kehrt in den Standby-Modus zurück, wenn die Temperatur 9°C erreicht.
3. Wenn die Raumtemperatur höher als 18°C ist, schaltet das Gerät diese Funktion automatisch ab.

Funktion SANFTE BRISE (optional)

Schalten Sie das Innengerät ein und wechseln Sie in den Modus KÜHLEN, drücken Sie dann die Taste SANFTE BRISE oder drücken Sie die Tasten FAN und MUTE 3 Sekunden lang zusammen, um diese Funktion zu aktivieren. Auf dem Display erscheint ein .

Zum Deaktivieren wiederholen Sie diesen Vorgang.

2. diese Funktion schließt automatisch die vertikalen Klappen und gibt Ihnen das angenehme Gefühl eines sanften Windes.

Gesundheitsfunktion (optional)

1. Schalten Sie das Innengerät ein und drücken Sie HEALTH, um diese Funktion zu aktivieren; auf dem Display wird  angezeigt.

Drücken Sie erneut, um sie zu deaktivieren.

2. Wenn die HEALTH-Funktion aktiviert wird, wird der Ionisator/ Plasma/ Bipolarer Ionisator/ UVC-Licht (je nach Modell) eingeschaltet und läuft.

ANTI-SCHIMMEL-Funktion (optional)

Drücken Sie den Knopf ANTI-SCHIMMEL, um die Funktion ANTI-SCHIMMEL zu aktivieren, auf dem Display wird  angezeigt. Drücken Sie die Taste erneut, um diese Funktion zu deaktivieren. Wenn Sie die Funktion COOL/DRY länger als 30 Minuten laufen lassen, bläst das Gerät etwa 15 Minuten lang einen Luftstrom, um die Innenteile zu trocknen und Schimmelbildung zu vermeiden, und schaltet sich dann aus.

Hinweis: Die Funktion ANTI-SCHIMMEL ist nur im Modus TROCKNEN/KÜHLEN verfügbar.

Anweisung für UV-C Lampen

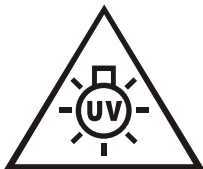

Warnung: UV Strahlung ist für Haut und Augen schädlich. Verwenden Sie den UV-C Strahler/Emitter NICHT außerhalb des Geräts.

Warnung: Ziehen Sie den Stecker von der Stromquelle, bevor Sie Wartungsarbeiten durchführen.

- Das Gerät beinhaltet eine UV-C Lampe.
- Lesen Sie die Wartungshinweise, bevor Sie das Gerät öffnen.
- Werden Wartungsarbeiten oder Reinigungen des Geräts vorgenommen, muss das Gerät davor von der Stromquelle genommen werden.
- Ein beschädigtes Gerät oder missbräuchlicher Nutzen des Geräts kann zum Austritt von UV-C Strahlung führen. UV-C Strahlung kann bereits in kleinen Mengen Schaden an Haut und Augen anrichten.
- Geräte, die offensichtlich beschädigt sind, dürfen NICHT in Betrieb genommen werden.
- Wechseln Sie NICHT eingeständig die UV-C Lampe.
- Bevor Sie das Panel mit dem Gefahrensymbol für ultraviolette Strahlung für die Durchführung der Benutzerwartung öffnen, nehmen Sie das Gerät von der Stromquelle.
- Verwenden Sie die UV-C Lampe NICHT außerhalb des Geräts.
- Paneele mit dem Gefahrensymbol für ultraviolette Strahlung, die einen spektralen Strahlungswert größer als $1,7 \mu\text{W}/\text{cm}^2$ haben, sind zur Sicherheit mit einem Verriegelungsschalter, um die Stromversorgung zur UV-C Lampe zu unterbrechen, ausgestattet; manipulieren Sie diesen NICHT!

 *Hinweis: Diese Anweisung bezieht sich nur auf Geräte mit einer UV-C Lampe.*

BE COOL

SPLIT-KLIMAANLAGE BENUTZERHANDBUCH

FÜR BCP12SK2401QW
BCP18SK2401QW



Die Beschreibung bezieht sich auf Klimageräte mit WIFI-Funktion. Bitte lesen Sie das Handbuch vor der Verwendung des Produkts sorgfältig durch und bewahren Sie es zum späteren Nachschlagen auf.

Erklärung

Erklärung der Federal Communication Commission zu Interferenzen

Dieses Gerät erfüllt die Anforderungen von Teil 15 der FCC-Bestimmungen. Der Betrieb unterliegt den folgenden zwei Bedingungen: 1. Dieses Gerät darf keine schädlichen Interferenzen verursachen, und 2. dieses Gerät muss alle empfangenen Interferenzen akzeptieren, einschließlich Interferenzen, die einen unerwünschten Betrieb verursachen können.

Jegliche Änderungen oder Modifikationen, die nicht ausdrücklich von der für die Konformität verantwortlichen Partei genehmigt wurden, können dazu führen, dass der Benutzer die Berechtigung zum Betrieb des Geräts verliert.

Hinweis: Dieses Gerät wurde getestet und entspricht den Grenzwerten für ein digitales Gerät der Klasse B gemäß Teil 15 der FCC-Vorschriften. Diese Grenzwerte sind so ausgelegt, dass sie einen angemessenen Schutz gegen schädliche Störungen bei der Installation in Wohngebieten bieten. Dieses Gerät erzeugt und verwendet Hochfrequenzenergie und kann diese ausstrahlen. Wenn es nicht in Übereinstimmung mit den Anweisungen installiert und verwendet wird, kann es schädliche Störungen des Funkverkehrs verursachen. Es kann jedoch nicht garantiert werden, dass bei einer bestimmten Installation keine Störungen auftreten. Wenn dieses Gerät Störungen des Radio- oder Fernsehempfangs verursacht, was durch Ein- und Ausschalten des Geräts festgestellt werden kann, sollte der Benutzer versuchen, die Störungen durch eine oder mehrere der folgenden Maßnahmen zu beheben:

- Richten Sie die Empfangsantenne neu aus oder verlegen Sie sie.
- Vergrößern Sie den Abstand zwischen dem Gerät und dem Empfänger.
- Schließen Sie das Gerät an eine Steckdose an, die nicht mit dem Stromkreis des Empfängers verbunden ist.
- Wenden Sie sich an den Händler oder einen erfahrenen Radio-/Fernsehtechniker, um Hilfe zu erhalten.

FCC-Erklärung zur Strahlenbelastung

Dieses Gerät entspricht den FCC-Grenzwerten für die Strahlenbelastung, die für eine ungeschützte Umgebung festgelegt wurden. Dieses Gerät sollte mit einem Mindestabstand von 20 cm zwischen dem Strahler und Ihrem Körper installiert und betrieben werden.

RF-Belastung: Zwischen der Antenne und dem Benutzer muss ein Abstand von 20 cm eingehalten werden, und das Sendemodul darf nicht zusammen mit einem anderen Sender oder einer anderen Antenne aufgestellt werden.

ISED-Erklärung

Innovatin, Science and Economic Development Canada ICES-003 Konformitätskennzeichnung:

CADN ICES-3(B)/NMB-3(B)

Dieses Gerät enthält lizenzbefreite Sender/Empfänger, die den lizenzbefreiten RSS von Innovation, Science and Economic Development Canada entsprechen. Der Betrieb unterliegt den folgenden zwei Bedingungen:

1. Dieses Gerät darf keine Störungen verursachen.
2. Dieses Gerät muss alle Interferenzen akzeptieren, einschließlich Interferenzen, die einen unerwünschten Betrieb des Geräts verursachen können.

Dieses Gerät entspricht den ISED RSS-102-Grenzwerten für die Strahlenbelastung in einer unkontrollierten Umgebung. Dieses Gerät sollte mit einem Mindestabstand von 20 cm zwischen dem Strahler und einem beliebigen Körperteil installiert und betrieben werden.

Inhalt

Wi-Fi Modul Spezifikation und grundlegende Information	1
Installieren der WIFI-Komponente	2
Herunterladen und App Installieren	3
APP aktivieren	4
Anmelden	5
Gerät hinzufügen	9
Steuerung der Klimaanlage	11
Kontoführung	29
Fehlersuche	31

WIFI-Modul Spezifikation und grundlegende Informationen

1. Mindestanforderung Smart Phone:

Android 5.0 oder höher

IOS 9.0 oder höher

2. Standardparameter für das WI-FI Modul

Parameter	Details
Netzwerkfrequenz	2.400 – 2.4835 GHz
Normen für WLAN	IEEE 802.11 b/g/n (Kanal 1-14, Kanal 1-13 für EU/AU, Kanal 1-11 für US/CA)
Unterstützung von Protokollstapeln	IPv4/TCP/UDP/HTTPS/TLS/DNS
Unterstützung der Sicherheit	WEP/WPA/WPA2/AES128
Unterstützung von Netzwerktypen	STA/AP/STA+AP
Max. RF Leistung	18.5 dbm
Bluetooth Frequenz	2.402 – 2.480 GHz
Bluetooth RF Leistung	9 dbm

3. Operationsrichtlinien. Folgend finden Sie eine einfache Anleitung für die Wifi Nutzung

Arbeitsschritt	Vorgang	Neuer Account	Bereits registriert/App erneut installiert
Schritt 1	Download App & installieren	YES	YES
Schritt 2	Aktiviere die App	YES	YES
Schritt 3	Account registrieren	YES	NO
Schritt 4	Login/Anmelden	YES	YES
Schritt 5	(Klima-)Gerät hinzufügen	YES	Bereits hinzugefügte Geräte bleiben bestehen

Hinweis:

Bitte beachten Sie, sollten Sie bereits einen Account davor gehabt haben und die App erneut runterladen und benutzen, dass alte verbundene Gerät noch aufgezeigt werden.

Installieren der Wi-Fi Komponente

1. Öffnen Sie das Bedienfeld des Innengeräts

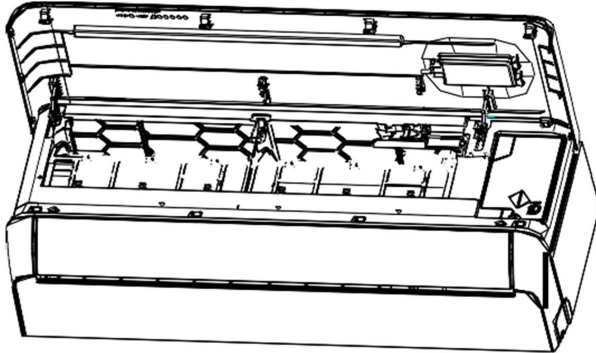

2. Entfernen Sie die Hülle des Wi-Fi USB-Sticks, folgen Sie den Markierungen and stecken Sie den USB-Stick in die vorgesehene USB-Schnittstelle am Rahmen.

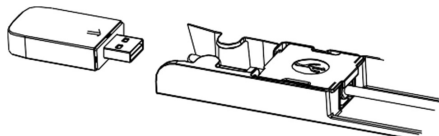
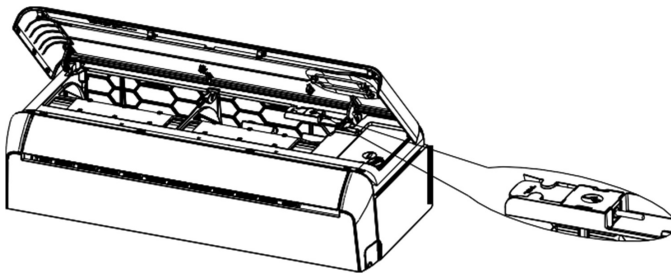

Herunterladen und Installieren der App



SmartLife-SmartHome

Für Android-Smartphones

Methode1: Bitte scannen Sie den QR-Code mit einem Browser-Scanner, laden Sie die App herunter und installieren Sie sie.

Methode 2: Öffnen Sie den Google "Play Store" auf Ihrem Smartphone und suchen Sie "SmartLife-SmartHome", laden Sie die App herunter und installieren Sie sie



Methode 2: Öffnen Sie den Apple "AppStore" auf Ihrem Smartphone und suchen Sie "SmartLife-SmartHome", laden Sie die App herunter und installieren Sie sie.



Für iOS-Smartphones

Methode1: Bitte scannen Sie den QR-Code und folgen Sie den Tipps, um in den "AppStore" zu gelangen, laden Sie die App herunter und installieren Sie sie.



Hinweis:

Bitte aktivieren Sie bei der Installation die Berechtigungen von Speicher/Ort/Kamera für diese App. Andernfalls kann es zu Problemen beim Betrieb kommen.

App aktivieren

Bei der ersten Verwendung der App muss diese aktiviert werden.

1. Starten Sie die App "SmartLife-SmartHome" auf Ihrem Smartphone.



SmartLife-SmartHome

2. Methode 1: Tippen Sie auf die Schaltfläche "Scannen" und scannen Sie rechts „QR-Code aktivieren“

Methode 2: Tippen Sie unten auf dem Bildschirm oder auf "Aktivierungscode eingeben", geben Sie dann den Aktivierungscode ein und tippen Sie auf "BESTÄTIGEN".

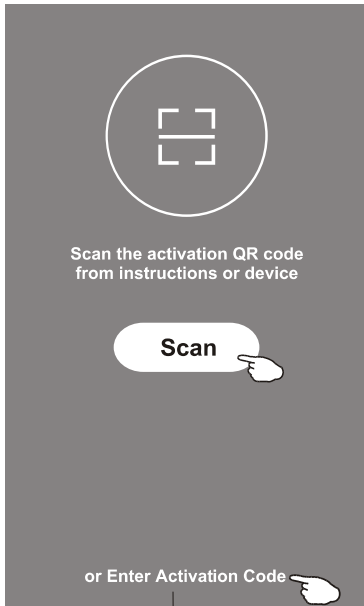

QR-Code und Aktivierungscode aktivieren



Hinweis: Ohne den QR-Code oder den Aktivierungscode können Sie die App nicht aktivieren und verwenden, bitte bewahren Sie diese sicher auf.

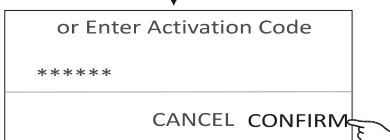

Anmeldung

1. Wenn Sie noch kein Konto haben, tippen Sie bitte auf die Schaltfläche "Registrieren".
2. Lesen Sie die Datenschutzrichtlinie und tippen Sie auf "Zustimmen".

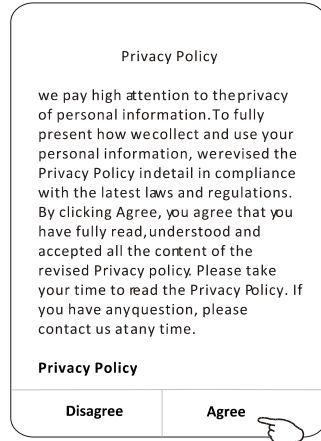
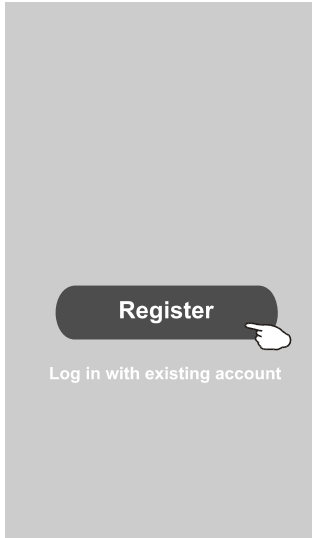

3. Tippen Sie auf ">" und wählen Sie das Land.
4. Geben Sie Ihre E-Mail-Adresse ein.
5. Tippen Sie auf die Schaltfläche "Verifizierungscode abfragen".

Suchen Sie das Land oder schieben Sie den Bildschirm nach oben/unten, um das Land zu finden und auszuwählen.

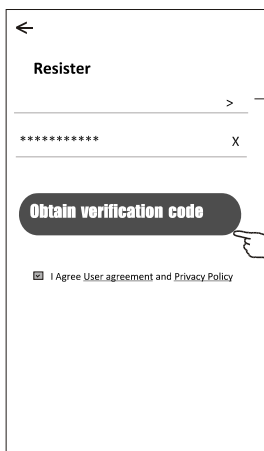

enter your e-mail address here

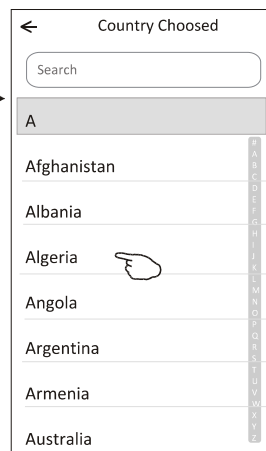

Anmeldung

6. Geben Sie den Verifizierungscode ein, den Sie per E-Mail erhalten haben.
7. Stellen Sie das Passwort mit 6-20 Zeichen ein, einschließlich Zeichen und Zahlen.
8. Tippen Sie auf "Fertig".

←

Enter verification code

* * * * *

Verification code is sent to your email:
*****@****.Resend(55s)

←

Set Password

6-20 characters for password, including character, numbers

Done

Anmeldung

1. Tippen Sie auf "Mit bestehendem Konto anmelden".
2. Geben Sie Ihr registriertes Konto und Passwort ein.
3. Tippen Sie auf die Schaltfläche "Anmelden".

Register

Log in with existing account

←

Login

***** >

Log In

[Forgot password](#)

Login means that you agree with [User Agreement](#) and [Privacy Policy](#)

Geben Sie hier Ihre Kontodaten (E-Mail) ein

Geben Sie das Passwort ein

Anmeldung

Wenn die App zum ersten Mal verwendet wird, muss die Familie erstellt werden:

4. Tippen Sie auf "Familie erstellen".
5. Legen Sie den Namen für die Familie fest.
6. Legen Sie den Standort fest.
7. Wählen Sie Standardräume oder fügen Sie neue Räume hinzu.
8. Tippen Sie auf "Fertig" und „Abgeschlossen“.

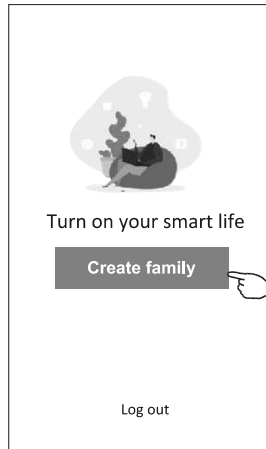

Familie erfolgreich erstellt

Familie ansehen Abgeschlossen

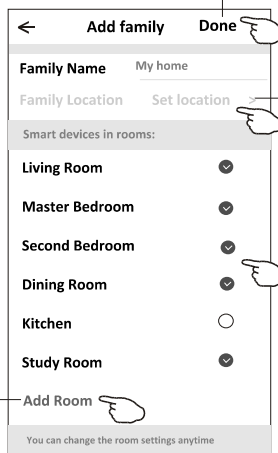

Wählen Sie den empfohlenen Raum oder erstellen Sie einen neuen Raum und tippen Sie dann auf "Fertig".

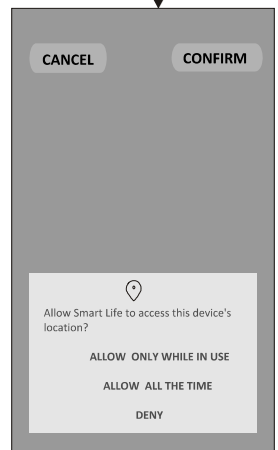
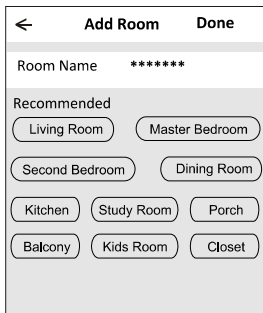

Hinweis:
Die App kann die Karte auf Ihrem Telefon öffnen und Sie können den Standort festlegen, an dem Sie sich befinden.

Anmeldung

Das Passwort vergessen

Wenn Sie das Passwort vergessen haben oder das Passwort zurücksetzen möchten, gehen Sie wie folgt vor:

1. Tippen Sie auf "Passwort vergessen".
2. Geben Sie Ihre Kontodaten (E-Mail-Adresse) ein und tippen Sie auf die Schaltfläche "Verifizierungscode abrufen".
3. Geben Sie den Verifizierungscode ein, den Sie per E-Mail erhalten haben.
4. Legen Sie das neue Passwort fest und tippen Sie auf die Schaltfläche "Fertig".

←

Login

***** >

Email address

Password

Log in

[Forgot password](#)

Login means that you agree with [User Agreement](#) and [Privacy Policy](#)

←

Forgot password

***** >

***** X

Obtain verification code

←

Enter verification code

* * * * *

Verification code is sent to your email: *****@Resend(55s)

←

Set Password

6-20 characters for password, including character, numbers

Done

Gerät hinzufügen

Es gibt 2 Modi zum Hinzufügen von Geräten: CF (Quick Connection) und AP (Access Point)

CF-Modus

1. Schalten Sie das Innengerät ein, die Klimaanlage muss nicht gestartet werden.
2. Klicken Sie auf "+" in der oberen rechten Ecke des Bildschirms "Home" oder tippen Sie auf "Gerät hinzufügen" in dem Raum, in dem sich kein Gerät befindet.
3. Tippen Sie auf das Logo "Split-Klimaanlage".
4. Geben Sie das Passwort des WiFi ein, das mit dem Ihres Smartphones verbunden ist, und tippen Sie dann auf "Weiter".
5. Folgen Sie den Hinweisen auf dem nächsten Bildschirm, um das WiFi-Modul zurückzusetzen, aktivieren Sie dann "Bestätigen Sie, dass das Gerät zurückgesetzt wurde" und tippen Sie auf "Weiter".
6. Sie können den prozentualen Anteil des Verbindungsprozesses sehen, gleichzeitig leuchten "PP", "SA", "AP" abwechselnd in der Innenanzeige.
 "PP" bedeutet "Suche nach dem Router"
 "SA" bedeutet „Mit dem Router verbunden“
 "AP" bedeutet „Mit dem Server verbunden“

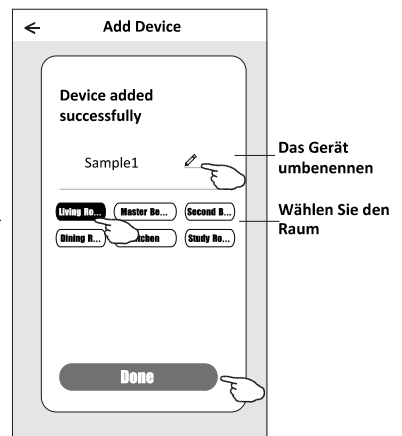
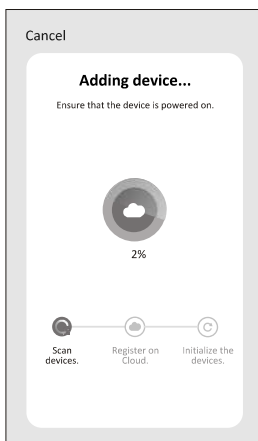
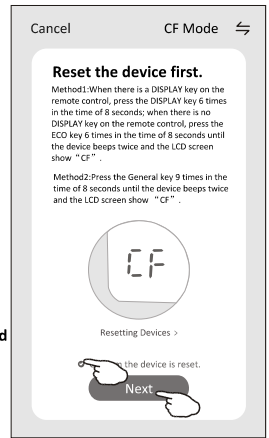
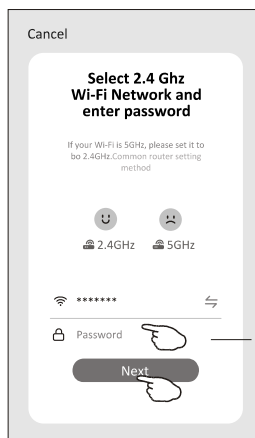
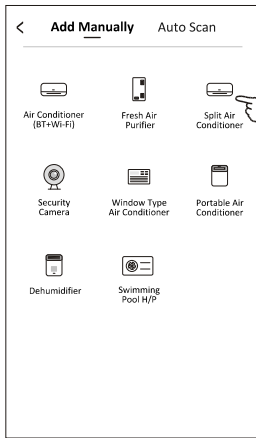
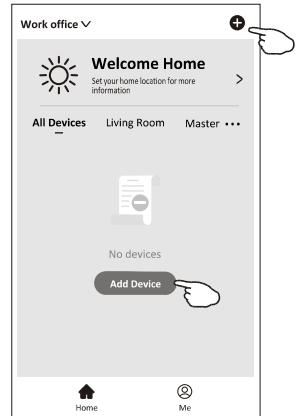

Gerät hinzufügen

Es gibt 2 Methoden, das Gerät hinzuzufügen.

2-AP-Betrieb

1. Schalten Sie das Innengerät ein, die Klimaanlage muss nicht gestartet werden.
2. Klicken Sie auf "+" in der oberen rechten Ecke des Bildschirms "Home" oder tippen Sie auf "Gerät hinzufügen" in dem Raum, in dem sich kein Gerät befindet.
3. Tippen Sie auf das Logo "Split-Klimagerät".
4. Geben Sie das Passwort des WiFi ein, das mit dem Ihres Smartphones verbunden ist, und tippen Sie dann auf "Weiter".
5. Tippen Sie auf ↗ in der oberen rechten Ecke und wählen Sie "AP Mode", folgen Sie dann den Hinweisen auf dem Bildschirm, um das WiFi-Modul zurückzusetzen, markieren Sie "Bestätigen Sie, dass das Gerät zurückgesetzt wurde" und tippen Sie auf „Nächste“.
6. Lesen Sie die Anleitung sorgfältig durch und tippen Sie auf "Jetzt verbinden".
7. Wählen Sie auf dem Bildschirm für die Netzwerkeinstellungen "SmartLife-****" und tippen Sie auf "←".

Sie können den prozentualen Anteil des Verbindungsprozesses sehen, gleichzeitig leuchten "PP", "SA", "AP" abwechselnd in der Innenanzeige.

"PP" bedeutet "Suche nach dem Router"

"SA" bedeutet „Mit dem Router verbunden"

"AP" bedeutet „Mit dem Server verbunden"

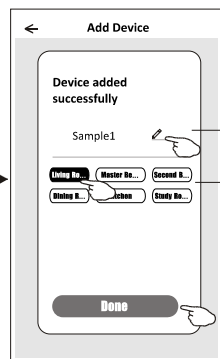
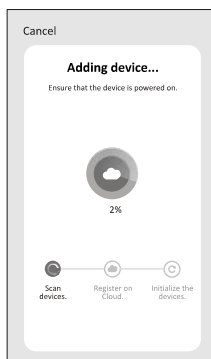
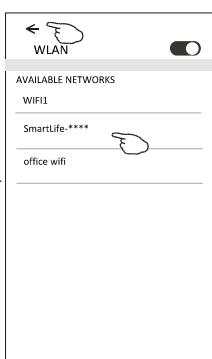
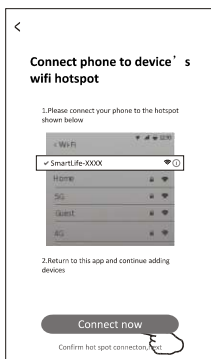
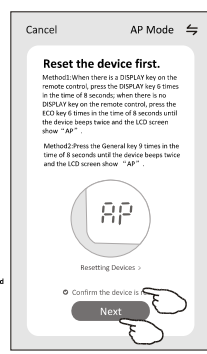
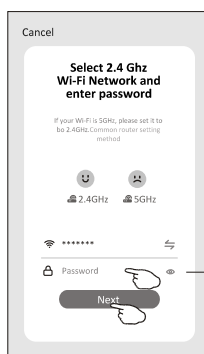
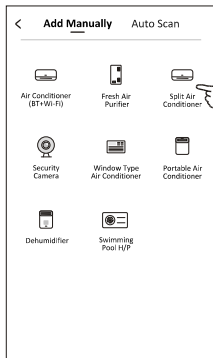
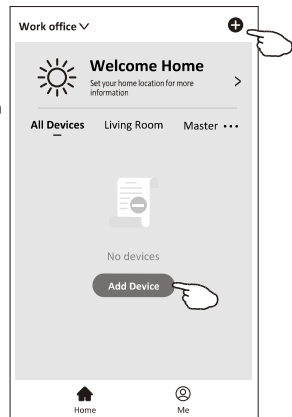

Das Gerät umbenennen
Wählen Sie den Raum

Steuerung der Klimaanlage

Der Bildschirm zur Gerätesteuerung wird nach dem Hinzufügen des Geräts automatisch angezeigt.

Der Bildschirm zur Gerätesteuerung wird manuell durch Antippen des Gerätenamens auf dem Startbildschirm angezeigt.

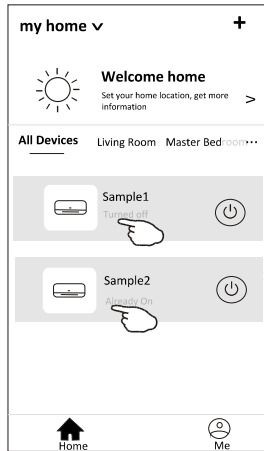

Hinweis:

Es gibt zwei verschiedene Steuerungsformen, die auf unterschiedlicher Software oder WiFi-Modul-Firmware basieren. Bitte lesen Sie das Handbuch auf der Basis der realen Steuerungsoberfläche sorgfältig durch.

Steuerungsformular 1

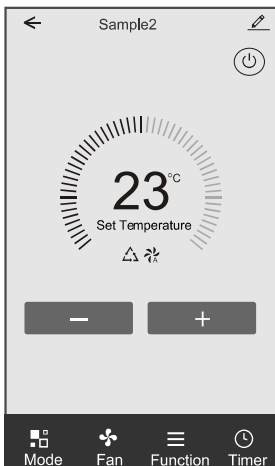

Steuerungsformular 2

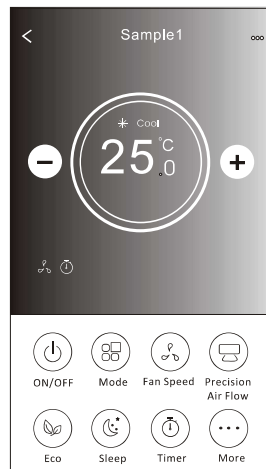

Steuerungsformular 1

Die Hauptsteuerungsschnittstelle

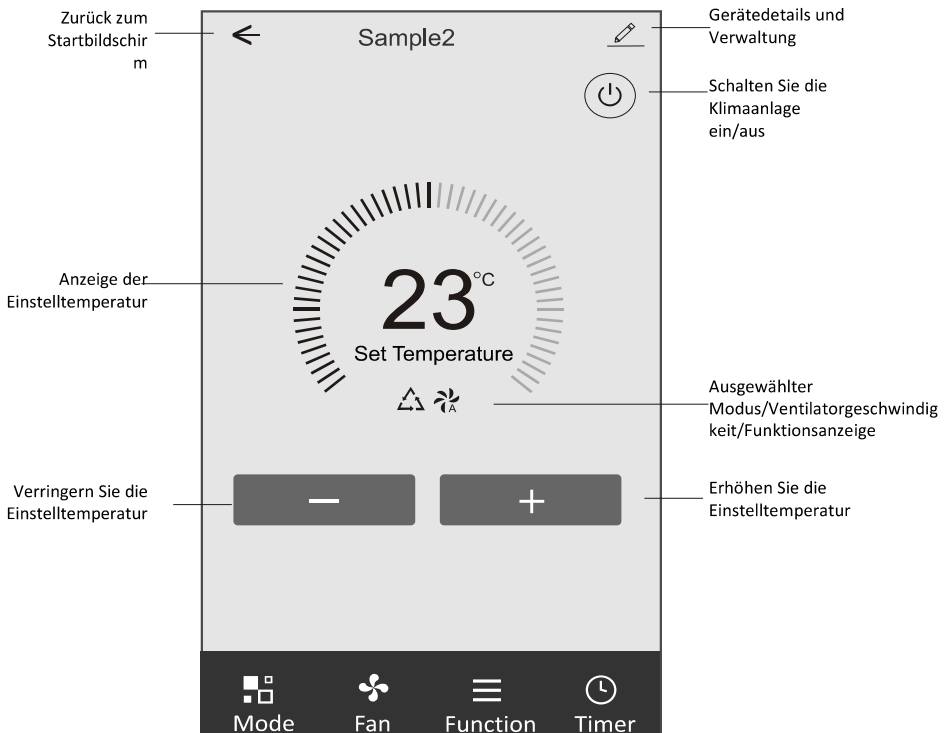

Steuerungsformular 1 - Modus-Einstellung

1. Tippen Sie auf Modus, um den Modusbildschirm aufzurufen.
2. Wählen Sie einen der Modi Temperaturerkennung/Kühlen/Heizen/Trocknen/Lüften.
3. Tippen Sie auf eine beliebige Stelle im Bereich der eingestellten Temperatur, um die Moduseinstellung abzubrechen.



Steuerungsformular 1 - Lüfterstufe wählen

1. Tippen Sie auf Lüfter, um den Lüfterbildschirm aufzurufen.
2. Wählen Sie eine der Lüftergeschwindigkeiten Hoch/Mittel/Niedrig/Auto.
3. Tippen Sie auf eine beliebige Stelle im Bereich der eingestellten Temperatur, um die Auswahl aufzuheben.

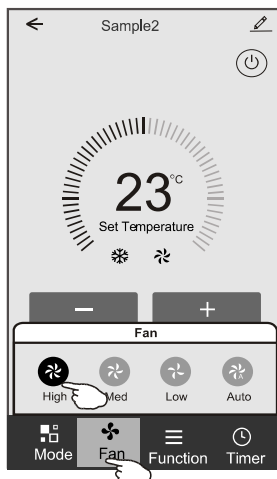

Steuerungsformular 1 - Funktionseinstellung

1. Tippen Sie auf Funktion, um den Funktionsbildschirm aufzurufen.
2. Wählen Sie eine der Funktionen Sleep/Turbo/ECO.
3. Wählen Sie AUF-AB/LINKS-RECHTS für die automatische Schwenkung mit Richtung AUF-AB/LINKS-RECHTS
4. Tippen Sie auf eine beliebige Stelle im Bereich der eingestellten Temperatur, um die Funktionseinstellung abzubrechen.



Steuerungsformular 1 - Timer hinzufügen

1. Tippen Sie auf Timer, um den Bildschirm "Timer hinzufügen" aufzurufen.
2. Tippen Sie auf Timer hinzufügen.

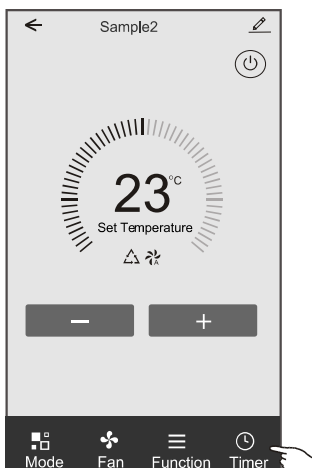

Steuerungsformular 1 - Timer hinzufügen

3. Wählen Sie die Uhrzeit, wählen Sie die Wiederholungstage und Timer ein/aus.
4. Wählen Sie Modus/Ventilatorgeschwindigkeit/Funktion und wählen Sie die Einstellungstemperatur für Timer ein.
5. Tippen Sie auf Speichern, um den Timer hinzuzufügen.

Timer ein

	Cancel	Add Timer	Save
Timer		12 07	
Abbruch		13 08	
		14 09	
Stundeneinstellung		15 10	
		16 11	
		17 12	
		18 13	
	Timer Off		
	Timer On <input checked="" type="checkbox"/>		
Modus einstellen	Mode	Cool >	
ahl einstellen	Fan	Auto >	
Temperatur einstellen	Set Temperature	23°C >	
	Function	>	

Timer aus

	Cancel	Add Timer	Save
		12 25	
		13 26	
		14 27	
Minuteneinstellung		15 28	
		16 29	
		17 30	
		18 31	
	Select days to use Smart Mode		
	<input checked="" type="checkbox"/> Mon <input checked="" type="checkbox"/> Tues <input checked="" type="checkbox"/> Wed <input checked="" type="checkbox"/> Thur <input checked="" type="checkbox"/> Fri <input checked="" type="checkbox"/> Sat <input checked="" type="checkbox"/> Sun	Wochenplan	
	Timer Off	<input checked="" type="checkbox"/>	EIN-/AUS-Timer
	Timer On	<input type="checkbox"/>	

Steuerungsformular 1 - Timerverwaltung

1. Tippen Sie auf die Leiste des Timers, um den Timer wie beim Hinzufügen eines Timers zu bearbeiten.
2. Klicken Sie auf den Schalter, um den Timer zu aktivieren oder zu deaktivieren.
3. Halten Sie die Leiste des Timers etwa 3 Sekunden lang gedrückt, um den Bildschirm "Timer entfernen" aufzurufen, tippen Sie auf BESTÄTIGEN und entfernen Sie den Timer.

←
Add Timer

Timer accuracy is +/- 30 seconds

12:20
Once
Timer:Off

12:20
Mon, Tue, Wed, Thurs

Timer: On 16°C Cool Turbo UP-DOWN

Add timer

Remove Timer

Remove the timer?

CANCEL
CONFIRM

Steuerungsformular 2

Die Hauptsteuerungsschnittstelle

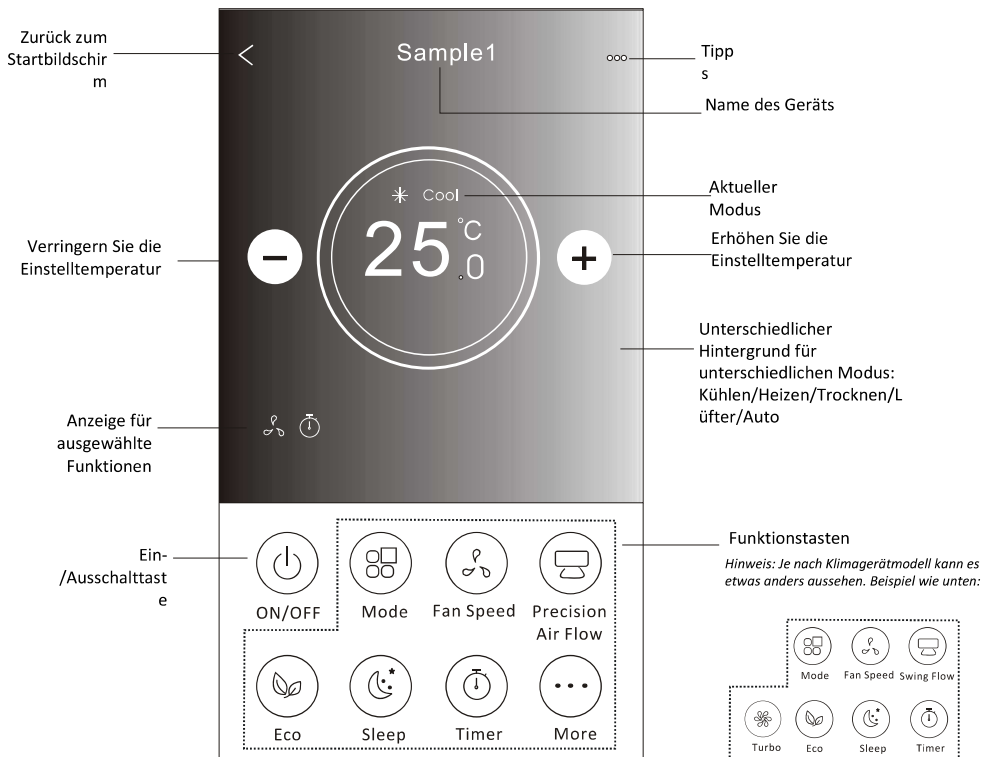

Steuerung der Klimaanlage

Steuerungsformular 2 - Moduseinstellung

1. Tippen Sie auf die Schaltfläche Modus.
2. Es gibt 5 Modi auf dem Modusbildschirm, tippen Sie auf eine Taste, um den Arbeitsmodus der Klimaanlage einzustellen.
3. Tippen Sie auf die X-Taste, um zurück zum Hauptsteuerungsbildschirm zu gelangen.
4. Der Modus und der Hintergrund werden auf dem Bildschirm geändert.

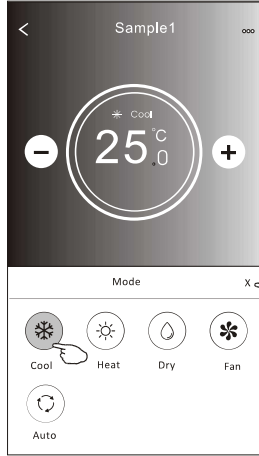
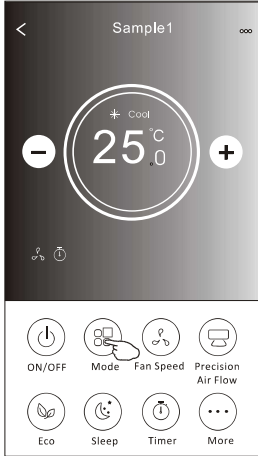

Hinweis: Bitte lesen Sie die Details der einzelnen Modi im Benutzerhandbuch, um die Steuerung komfortabler zu gestalten.

Steuerungsformular 2 - Wahl der Lüftergeschwindigkeit

1. Tippen Sie auf die Schaltfläche Lüftergeschwindigkeit.
2. Wählen Sie die gewünschte Lüftergeschwindigkeit und tippen Sie sie an.
3. Tippen Sie auf die X-Taste, um zum Hauptsteuerbildschirm zurückzukehren.
4. Die gewählte Lüftergeschwindigkeit wird auf dem Bildschirm angezeigt.

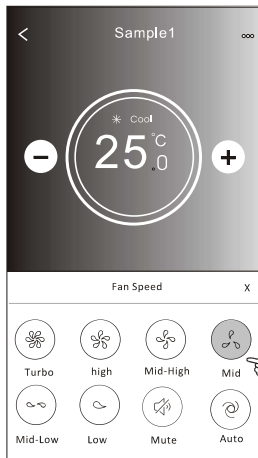

Modus	Lüftergeschwindigkeit
Kühl	Alle Drehzahlen
Lüfter	Alle Drehzahlen
Trocken	
Wärme	Alle Drehzahlen
Auto	Alle Drehzahlen

Hinweis: Die Lüftergeschwindigkeit kann im Trockenmodus nicht eingestellt werden.

Hinweis: Der Bildschirm für die Lüftergeschwindigkeit kann je nach Modell des Klimagerätes etwas anders aussehen. Beispiel wie unten:

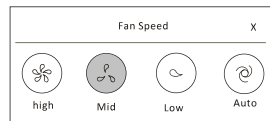

Steuerung der Klimaanlage

Steuerungsformular 2 - Luftstromsteuerung

1. Tippen Sie auf die Schaltfläche Precision Air Flow oder Swing Flow.
2. Wählen Sie den gewünschten Luftstrom und tippen Sie ihn an.
3. Tippen Sie auf die X-Taste, um zum Hauptsteuerungsbildschirm zurückzukehren.
4. Die gewählte Luftstromanzeige wird auf dem Bildschirm angezeigt.

Hinweis: Für einige Modelle ohne automatischen Links-Rechts-Luftstrom. Wenn Sie es aktivieren, hören Sie einen Piepton, aber keine Aktionen.

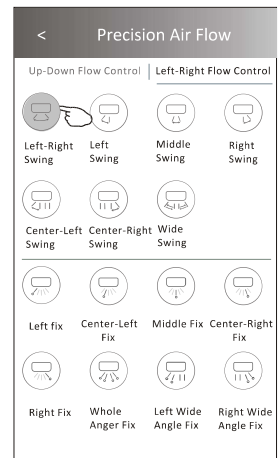
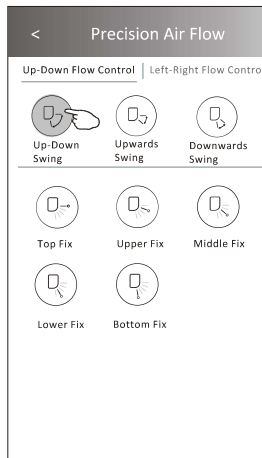
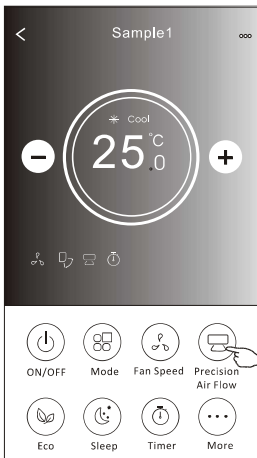

Hinweis: Der Hauptsteuerungsbildschirm und der Luftstrombildschirm können je nach Klimagerätemodell etwas anders aussehen. Beispiel wie unten:

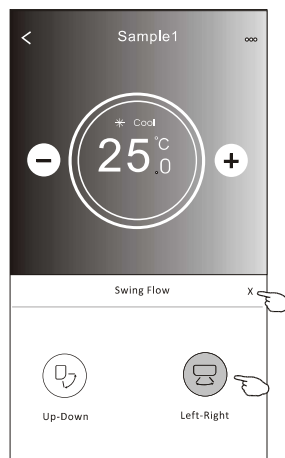
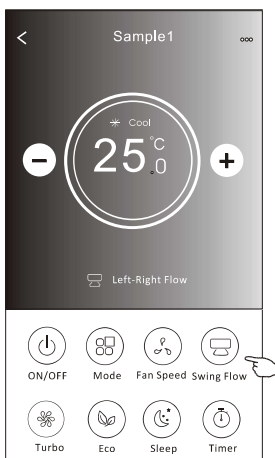

Steuerung der Klimaanlage

Steuerungsformular 2 - ECO-Funktion

1. Für die Eco-Funktion tippen Sie einfach auf die Taste, um die Funktion zu aktivieren, die Taste leuchtet und die Anzeige erscheint auf dem Bildschirm.
2. Tippen Sie erneut, um die Funktion zu deaktivieren.
3. Temperatargesteuert für einige Klimageräte-Modelle:
Im Kühlmodus beträgt die neue Einstelltemperatur > 26 °C.
Im Heizbetrieb beträgt die neue Einstelltemperatur < 25 °C.

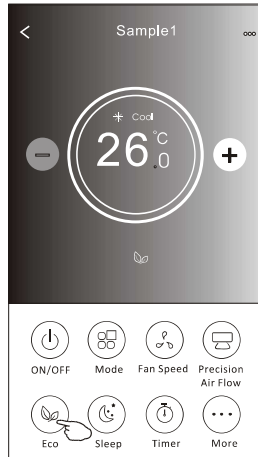
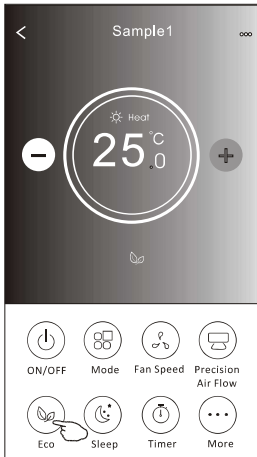

Modus	ECO aktiviert
Kühl	Ja
Lüfter	
Trocken	
Wärme	Ja
Auto	

ECO ist im Modus Lüfter/Trocken/Auto deaktiviert.

Hinweis: Der Hauptsteuerungsbildschirm und die ECO-Steuerungsmethode können je nach Klimagerätmodell etwas anders aussehen. Beispiel wie unten:

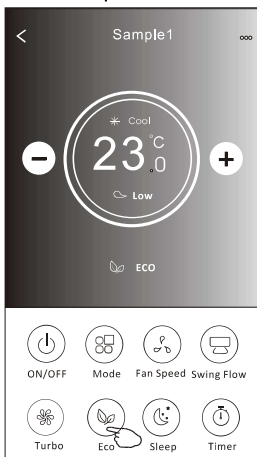

Hinweis: Bei einigen Klimageräten ist ECO auch im Turbo-/Sleep-Modus deaktiviert.

Steuerung der Klimaanlage

Steuerungsformular2 - Sleep-Funktion

1. Tippen Sie auf die Schaltfläche Sleep.
2. Wählen Sie den gewünschten Sleepmodus und tippen Sie darauf.
3. Tippen Sie auf die X-Taste, um zum Hauptsteuerungsbildschirm zurückzukehren.
4. Die Anzeige für den ausgewählten Sleepmodus erscheint auf dem Bildschirm.

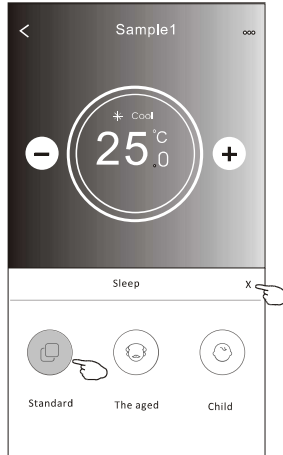
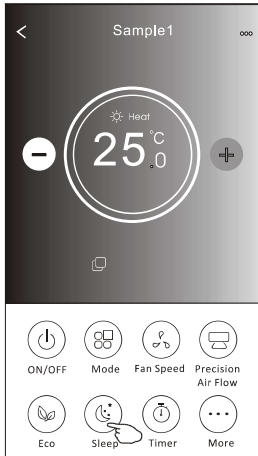

Modus	Sleepmodus aktiviert
Kühl	Ja
Lüfter	
Trocken	
Wärme	Ja
Auto	

Im Modus Lüfter/Trocken/Auto ist der Sleepmodus deaktiviert.

Hinweis:

Der Hauptbedienungsbildschirm kann je nach Klimagerätmodell etwas anders aussehen. Beispiel wie unten:

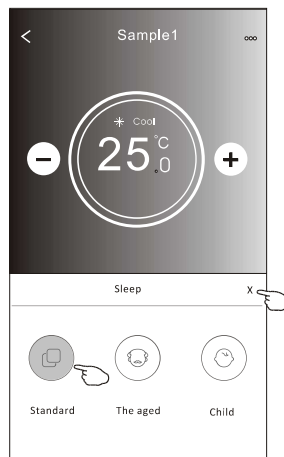
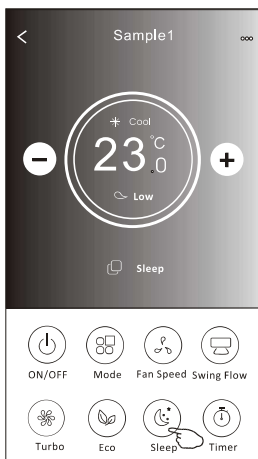

Hinweis:

Der Sleepmodus ist bei einigen Klimagerätenmodellen auch im Turbo-/Schlafmodus deaktiviert.

Steuerung der Klimaanlage

Steuerungsformular 2 - Einstellung bei „Timer (on)“

1. Tippen Sie auf die Schaltfläche Timer.
2. Tippen Sie auf + in der oberen rechten Ecke des Timer-Hauptbildschirms.
3. Wählen Sie die Zeit/Wiederholung/Ausschalten und tippen Sie dann auf Speichern.
4. „Timer (off)“ wird auf dem Timer-Hauptbildschirm angezeigt.

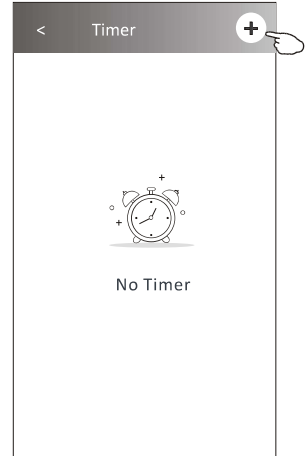
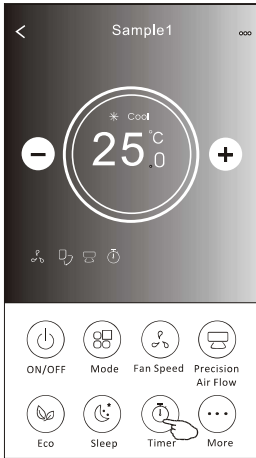

Schieben Sie nach oben oder nach unten, um die Zeit zu wählen

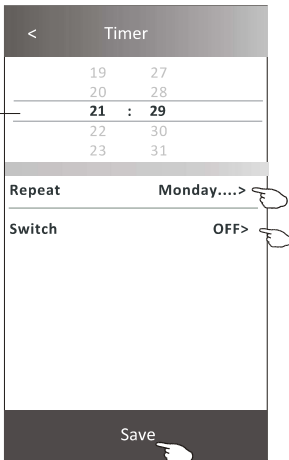

Tippen Sie auf Wiederholung> und dann auf die gewünschten Wiederholungstage oder Einmal und dann auf Auswahl bestätigen.

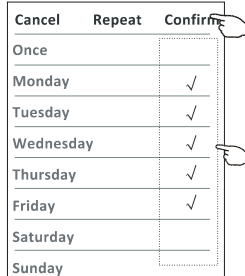

Tippen Sie auf Umschalten> und wischen Sie dann über den Bildschirm, um EIN und Bestätigen zu wählen.

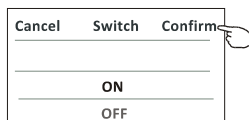

Steuerung der Klimaanlage

Steuerungsformular 2 - Einstellung bei „Timer (off)“

1. Tippen Sie auf die Schaltfläche Timer.
2. Tippen Sie auf + in der oberen rechten Ecke des Timer-Hauptbildschirms.
3. Stellen Sie Zeit/Wiederholungsdatum/Schalter (ein)/Temperatur/Modus/Lüftergeschwindigkeit/Luftstrom wie gewünscht ein und tippen Sie dann auf Speichern.
4. Der Timer wird auf dem Timer-Hauptbildschirm angezeigt.

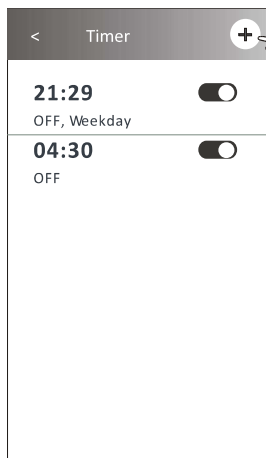
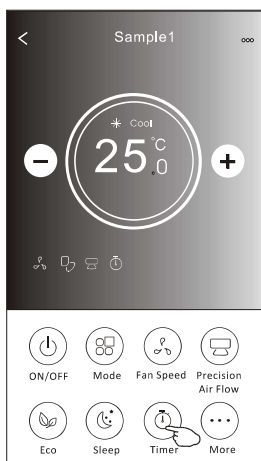

Tippen Sie auf Wiederholung > und dann auf die gewünschten Wiederholungstage oder Einmal und dann auf Auswahl bestätigen.



Tippen Sie auf Umschalten > und wischen Sie dann über den Bildschirm, um EIN und Bestätigen zu wählen.

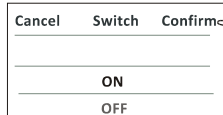

Tippen Sie auf Temperatur/Modus/Ventilatorgeschwindigkeit/Luftstrom > und stellen Sie die gewünschten Werte ein, wie im vorherigen Kapitel beschrieben, und tippen Sie auf "Einstellung bestätigen".

Schieben Sie nach oben oder nach unten, um die Zeit zu wählen

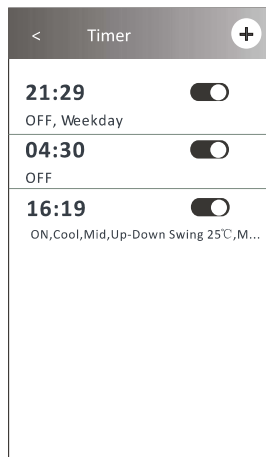
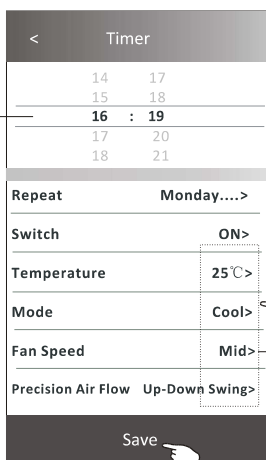

Steuerungsformular 2 - Timerverwaltung

1. Ändern Sie die Timer-Einstellung:
Tippen Sie auf eine beliebige Stelle der Timer-Listenleiste außer der Schalterleiste, um in den Timer-Einstellungsbildschirm zu gelangen, ändern Sie die Einstellung und tippen Sie dann auf "Speichern".
2. Aktivieren oder deaktivieren Sie den Timer:
Tippen Sie auf die linke Seite des Schalters, um den Timer zu deaktivieren.
Tippen Sie auf die rechte Seite des Schalters, um den Timer zu aktivieren.
3. Löschen Sie den Timer:
Schieben Sie die Listenleiste des Timers von rechts nach links, bis die Schaltfläche Löschen anspricht; tippen Sie dann auf Löschen.

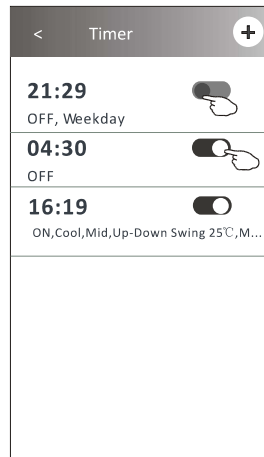
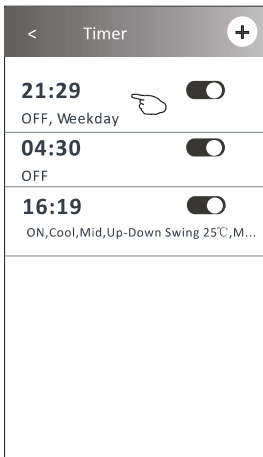

Schieben Sie nach links, um den Timer zu deaktivieren.

Schieben Sie nach rechts, um den Timer zu aktivieren.

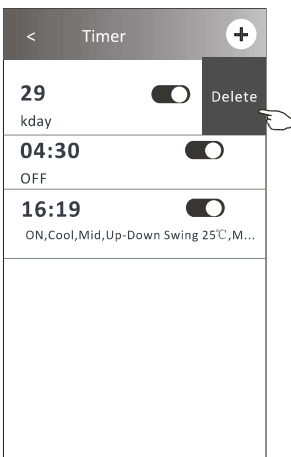

Steuerung der Klimaanlage

Steuerformular 2 - Mehr Funktionen



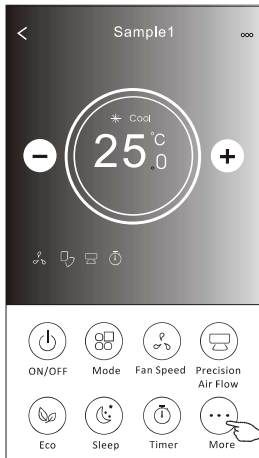

1. Tippen Sie auf die Schaltfläche Mehr, um zusätzliche Funktionen zu bedienen, wenn sie auf dem Bildschirm erscheint.

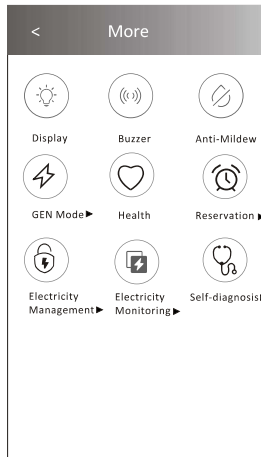

Hinweis:
Einige Klimageräte-Modelle verfügen nicht über die Taste "Mehr".



Hinweis: Das Erscheinungsbild kann unterschiedlich sein, einige Symbole werden ausgeblendet, wenn die Luftkonditionierung diese Funktion nicht hat oder im aktuellen Modus nicht aktiviert ist.

2. Tippen Sie auf "  ", um die LED-Anzeige im Innenraum ein-/auszuschalten.
Display
3. Tippen Sie auf "  ", um den Summton beim Betrieb über die WiFi App ein-/auszuschalten. Buzzer
4. Tippen Sie auf die Schaltfläche "  ", um die Funktion Anti-Schimmel zu aktivieren, wenn sie auf dem Bildschirm verfügbar ist.
Nach dem Ausschalten des Wechselstroms beginnt das Gerät mit der Trocknung, reduziert die Restfeuchtigkeit und verhindert Schimmelbildung; nach Abschluss der Funktion schaltet es sich automatisch aus.
5. Tippen Sie auf die Schaltfläche "  Health ", um die Gesundheitsfunktion ein- bzw. auszuschalten, wenn sie auf dem Bildschirm verfügbar ist.
Er aktiviert die antibakterielle Ionisatorfunktion. Diese Funktion ist nur bei Modellen mit dem Ionisatorgenerator möglich.
6. Tippen Sie auf die Schaltfläche "GEN-Modus", wenn diese auf dem Bildschirm verfügbar ist.
In diesem Modus können Sie eine der drei Stromstärken wählen.
Das Klimagerät hält den Strom aufrecht, um Energie zu sparen.

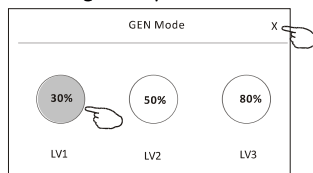
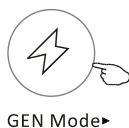

Steuerung der Klimaanlage

Steuerformular 2 - Mehr Funktionen

7. Tippen Sie auf die Schaltfläche "Stromüberwachung", wenn diese auf dem Bildschirm verfügbar ist.

Mit dieser Funktion können Sie den Stromverbrauch des Klimageräts überwachen.



Electricity Monitoring ▶

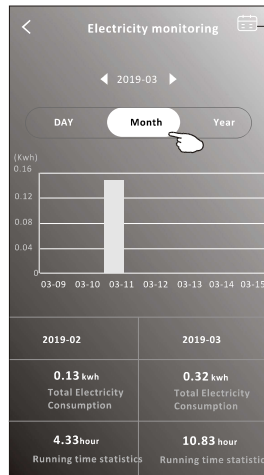
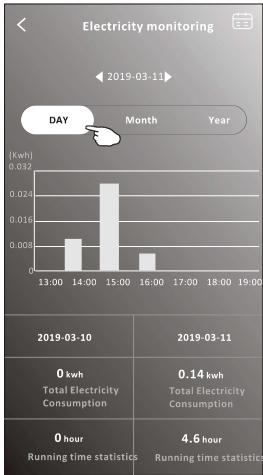

Sie können auf diese Schaltfläche tippen, um den Kalender aufzurufen und dann das Datum auszuwählen.

8. Tippen Sie auf die Schaltfläche "Self-Cleaning", wenn diese auf dem Bildschirm verfügbar ist. Überprüfen Sie die Details der Selbstreinigungsfunktion im Benutzerhandbuch.

9. Tippen Sie auf die Schaltfläche „8 °C Wärme“, wenn diese auf dem Bildschirm verfügbar ist.

Diese Funktion hilft, die Raumtemperatur über 8 °C zu halten. Überprüfen Sie die Details der 8 °C-Heizfunktion im Benutzerhandbuch.



8°C Heat

10. Tippen Sie auf die Schaltfläche "Reservierung", wenn diese auf dem Bildschirm verfügbar ist.

Sie können die Uhrzeit, den Wiederholungstag, die Temperatur, den Modus, die Lüftergeschwindigkeit und den Luftstrom wie gewünscht einstellen und dann auf Speichern tippen, um die Funktion zu aktivieren.

Das Klimagerät erreicht automatisch Ihre Einstellungen zur eingestellten Zeit.



Reservation ▶

Time	Time
14	17
15	18
16	19
17	20
18	21

Repeat setting: Monday... >

Temperature: 25°C >

Mode: Cool >

Fan Speed: Mid >

Precision Air Flow: Up-Down Swing >

Save

16:19:00

ON, Cool, Mid, Up-Down Swing 25°C, M...

After the reservation is set up, the air conditioner will automatically reach your set requirement at your appointment time.

Steuerformular 2 - Mehr Funktionen

11. Tippen Sie auf die Schaltfläche "Selbstdiagnose", wenn diese auf dem Bildschirm verfügbar ist.

Das Klimagerät diagnostiziert sich automatisch selbst und zeigt den Fehlercode und, wenn möglich, die Problemhinweise an.

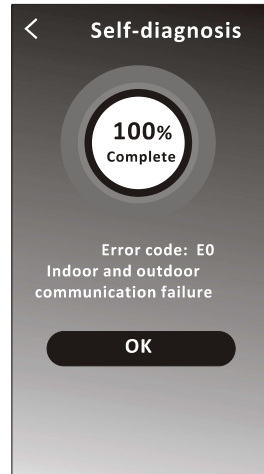
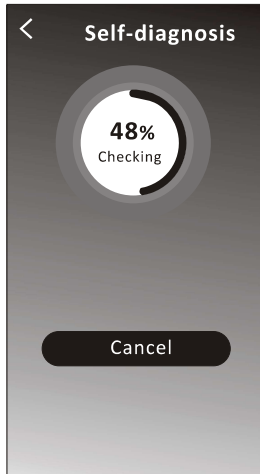

12. Tippen Sie auf die Schaltfläche "  Photosensitive ", wenn sie auf dem Bildschirm verfügbar ist. Mit dieser Funktion kann das Klimagerät das Display je nach Lichtintensität automatisch ein- und ausschalten.

13. Tippen Sie auf die Schaltfläche "  Soft Wind ", wenn sie auf dem Bildschirm verfügbar ist. In dieser Funktion bläst das Klimagerät einen weichen Luftstrom durch die Mikrolöcher am Deflektor.

Steuerung der Klimaanlage

Gerätedetails und Verwaltung

Tippen Sie auf  im Steuerungsformular 1 oder auf ... im Steuerungsformular 2, um in den Bildschirm mit den Gerätedetails zu gelangen. Hier können Sie einige nützliche Informationen erhalten und das Gerät für andere Konten freigeben. Prüfen Sie die folgenden Bilder und Anweisungen sorgfältig.

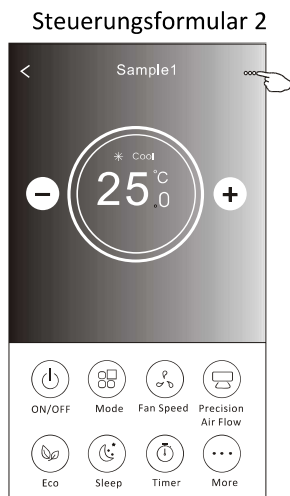
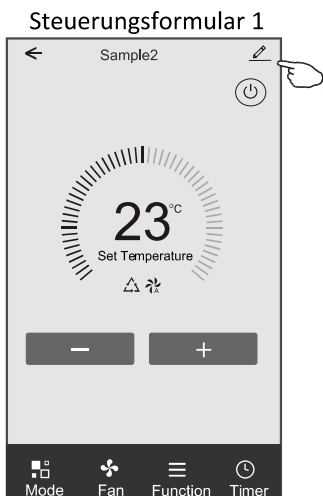

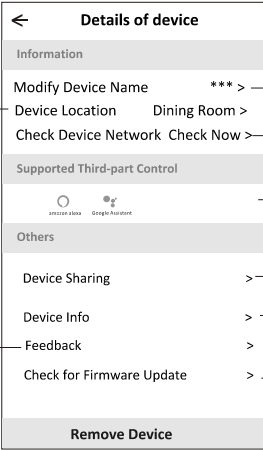
		
<p>Tippen, um den Standort des Geräts in einen</p>	<p>Modify Device Name *** ></p>	<p>Tippen, um den Netzwerkstatus zu prüfen</p>
	<p>Device Location Dining Room ></p>	<p>Tippen, um den Netzwerkstatus zu prüfen</p>
	<p>Check Device Network Check Now ></p>	<p>Tippen, um die Anleitung zum Verbinden von Amazon Alexa oder Google Assistant Sprachsteuerung zu</p>
	<p>Device Sharing ></p>	<p>Tippen, um das Gerät für ein anderes Konto freizugeben</p>
<p>Geben Sie die Probleme oder Anregungen an den App-Administrator</p>	<p>Device Info ></p>	<p>Tippen, um die virtuelle ID/WI-FI-Name/IP-Adresse MAC-Adresse/Zeitzone/WIFI-Einzelstärke zu prüfen</p>
	<p>Feedback ></p>	<p>Prüfen und aktualisieren Sie die Firmware</p>
	<p>Check for Firmware Update ></p>	<p>Tippen, um das Gerät zu entfernen. Das Gerät wird automatisch zurückgesetzt, sobald es gelöscht</p>
	<p>Remove Device</p>	

Gerätedetails und Verwaltung

Wie kann man die Geräte für andere Konten freigeben?

1. Tippen Sie auf "Gerätefreigabe" und öffnen Sie den Bildschirm "Gerätefreigabe".
2. Tippen Sie auf "Freigabe hinzufügen".
3. Wählen Sie die Region und geben Sie das Konto ein, das Sie freigeben möchten.
4. Tippen Sie auf "Erledigt", das Konto wird in Ihrer Freigabeliste angezeigt.
5. Die empfangenen freigegeben Mitglieder sollten den Startbildschirm gedrückt halten und nach unten schieben, um die Geräteliste zu aktualisieren, das Gerät wird in der Geräteliste angezeigt.

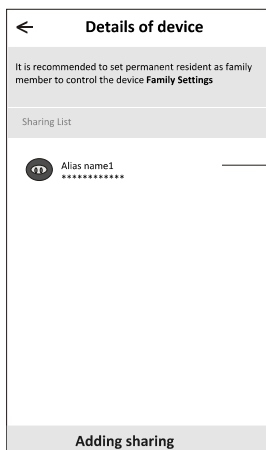
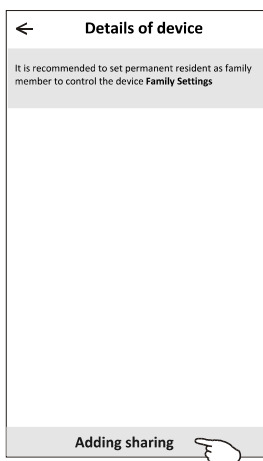
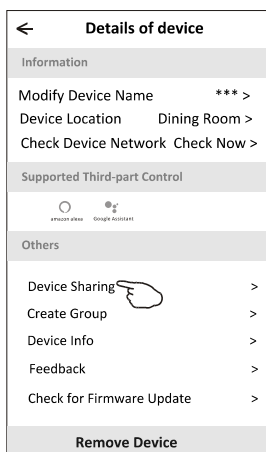

Halten Sie die Leiste etwa 3 Sek. lang gedrückt, dann können Sie das Freigabekonto löschen.

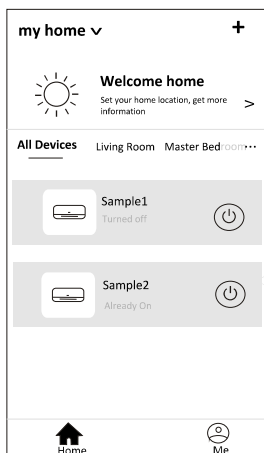

Halten Sie gedrückt und schieben Sie nach unten, um die Geräteliste zu aktualisieren

Einstellung des Kontoprofils

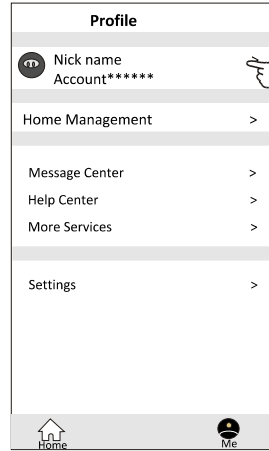
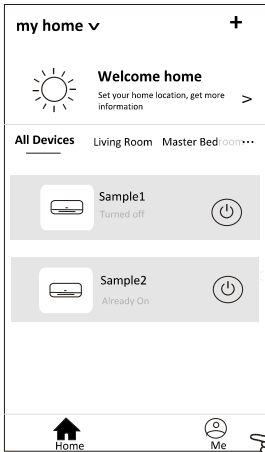

Ändern Sie den Spitznamen Ihres Kontos

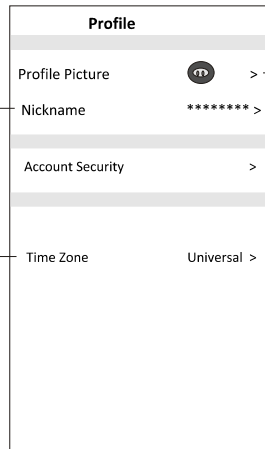
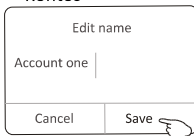

Wählen Sie ein Bild für das Konto aus dem lokalen Album

Wählen Sie die Zeitzone

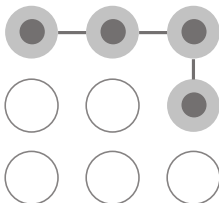

Legen Sie ein Musterpasswort zum Starten der App fest

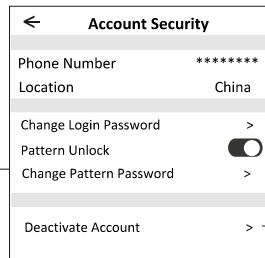

Ändern Sie das Passwort wie unter Passwort zurücksetzen auf Seite 7

Tippen Sie auf den Schalter, um das Musterpasswort zu aktivieren oder zu deaktivieren

Bitte achten Sie darauf, das Konto zu deaktivieren, da sonst alle Daten gelöscht werden.

Home Management (bzw. Familienmanagement)

1. Tippen Sie auf den Namen von Home in der linken oberen Ecke des Startbildschirms und wählen Sie das Home Management. Oder tippen Sie auf Me und dann auf Home Management.
2. Tippen Sie auf eine der Familien in der Familienliste und rufen Sie den Bildschirm Familieneinstellungen auf.

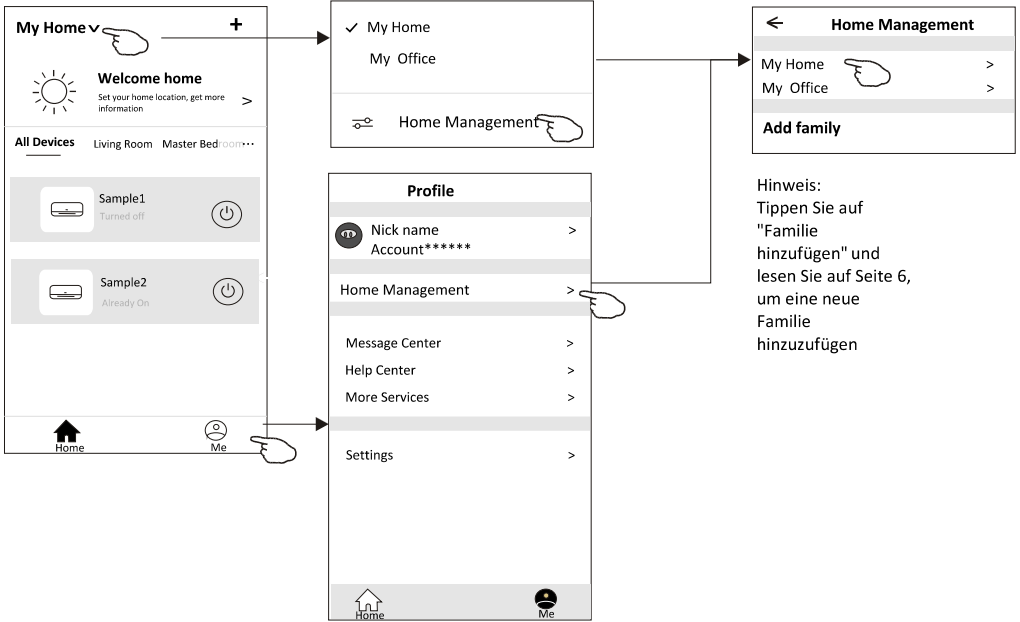

Hinweis:
Tippen Sie auf "Familie hinzufügen" und lesen Sie auf Seite 6, um eine neue Familie hinzuzufügen

3. Stellen Sie die Familie als die folgenden Indikatoren ein.

Öffnen Sie die Karte automatisch, dann können Sie den Standort festlegen

Fügen Sie ein anderes Konto zu dieser Familie hinzu, um das Gerät zu steuern

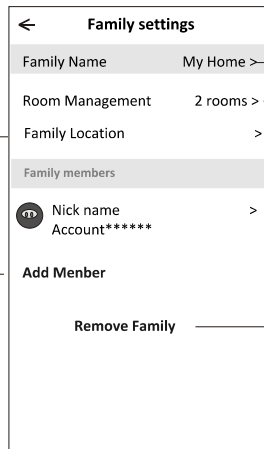

Tippen, um den Familiennamen umzubenennen

Tippen, um in die Raumverwaltung zu gelangen

Tippen, um einen Namen festzulegen und ein Bild für das Familienmitglied auszuwählen

Entfernen Sie die Familie aus Ihrem Konto

Hinweis

1. Bei technischen Updates kann es zu Abweichungen der tatsächlichen Positionen von den Angaben im Handbuch kommen. Wir bitten hierbei um Entschuldigung. Bitte beziehen Sie sich auf Ihr aktuelles Produkt und die App.
2. Die Smart Air Conditioner App kann ohne Vorankündigung zur Qualitätsverbesserung geändert und auch gelöscht werden, abhängig von den Umständen der Herstellerfirmen.
3. Falls die WiFi-Signalstärke schwächer wird, kann die Smart App getrennt werden. Stellen Sie also sicher, dass sich das Innengerät in der Nähe des WLAN-Routers befindet.
4. Die DHCP-Server-Funktion sollte für den WLAN-Router aktiviert sein.
5. Die Internetverbindung kann aufgrund eines Firewall-Problems fehlschlagen. Wenden Sie sich in diesem Fall an Ihren Internetdienstanbieter.
6. Stellen Sie sicher, dass die Smart Air Conditioner App vertrauenswürdig ist, um die Sicherheit des Smartphone-Systems und die Netzwerkeinstellungen zu gewährleisten.

Fehlersuche

Beschreibung	Ursachenanalyse
Die Klimaanlage kann nicht erfolgreich konfiguriert werden	<ol style="list-style-type: none"> 1. Prüfen Sie, ob die SSID und das Passwort des mobil verbundenen WLAN-Routers korrekt sind; 2. Prüfen Sie, ob es zusätzliche Einstellungen des WLAN-Routers wie unten gezeigt gibt <ol style="list-style-type: none"> 1) Firewall durch Router selbst oder durch PC 2) MAC-Adressfilterung 3) Versteckte SSID 4) DHCP-Server <p>Starten Sie WLAN-Router, Mobilgerät und Klimagerät (WLAN-Modul) neu und verbinden Sie das Klimagerät erneut über den CF-Modus. Vergewissern Sie sich vor dem Neustart, dass noch niemand mit demselben Klimagerät verbunden ist.</p>
Die Klimaanlage lässt nicht über das Smartphone steuern	<ol style="list-style-type: none"> 1. Wenn das Klimagerät (WLAN-Modul) neu gestartet wird und die App „Gerät entfernen“ anzeigt, führt das Ignorieren dieser Bestätigung dazu, dass das mobile Gerät die Steuerberechtigung für das Klimagerät verliert. Sie müssen das Klimagerät erneut im CF-Modus anschließen. 2. Im Falle eines Stromausfalls verliert das mobile Gerät für 3 Minuten nach dem Stromausfall die Steuerungserlaubnis für das Klimagerät. (Die Benachrichtigung wird nun auf dem mobilen Gerät angezeigt.) <p>Wenn Sie die App (Klimaanlage) auch nach Wiederherstellung der Stromversorgung nicht steuern können, müssen Sie die Klimaanlage erneut über den CF-Modus verbinden.</p>
Das Smartphone findet die Klimaanlage nicht	<ol style="list-style-type: none"> 1. App-Anzeige Klimagerät Gerät offline. Bitte prüfen Sie die folgenden Bedingungen. <ol style="list-style-type: none"> 1) Das Klimagerät wurde neu konfiguriert. 2) Die Klimaanlage hat keinen Strom. 3) Router hat keinen Strom. 4) Die Klimaanlage kann sich nicht mit dem Router verbinden. 5) Das Klimagerät kann sich nicht über den Router mit dem Netzwerk verbinden. 6) Das mobile Gerät kann sich nicht mit dem Netzwerk verbinden. 2. Nach dem Hinzufügen des Geräts verschwindet es in der Geräteliste. Halten Sie gedrückt und schieben Sie nach unten, um die Geräteliste zu aktualisieren. Wenn sich keine Änderung ergibt, schließen Sie die App und starten Sie sie erneut.

BE COOL

SPLIT TYPE AIR CONDITIONER INSTRUCTION MANUAL

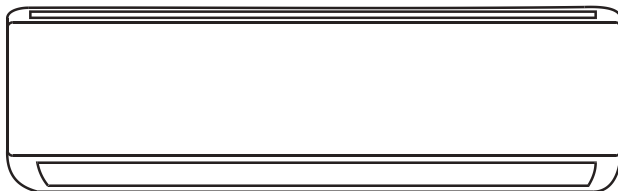

**For BCP12SK2401QW
BCP18SK2401QW**

This instruction manual contains important information and recommendations that we would ask you to comply with to obtain best results from air conditioner.

Thank you once again.

CONTENTS

SAFETY PRECAUTIONS	1
NAME OF PARTS	4
OPERATION INSTRUCTIONS	6
INSTRUCTIONS FOR SERVICING(R32)	7
INSTALLATION PRECAUTIONS	12
INDOOR UNIT INSTALLATION	15
OUTDOOR UNIT INSTALLATION	20
TEST OPERATION	24
MAINTENANCE	25
TROUBLESHOOTING	27
REMOTE CONTROL	30
INSTRUCTIONS FOR UV-C LAMP	37

* The design and specifications are subject to change without prior notice for product improvement. Consult with the sales agency or manufacturer for details.

* The shape and position of buttons and indicators may vary according to the model, but their function are the same.

SAFETY PRECAUTIONS

SAFETY RULES AND RECOMMENDATIONS FOR THE INSTALLER

1. Read this guide before installing and using the appliance.
2. During the installation of the indoor and outdoor units, access to the working area should be forbidden to children. Unforeseeable accidents could happen.
3. Make sure that the base of the outdoor unit is firmly fixed.
4. Check that air cannot enter the refrigerant system and check for refrigerant leaks when moving the air conditioner.
5. Carry out a test cycle after installing the air conditioner and record the operating data.
6. Protect the indoor unit with a fuse of suitable capacity for the maximum input current or with another overload protection device.
7. Ensure that the mains voltage corresponds to that stamped on the rating plate. Keep the switch or power plug clean. Insert the power plug correctly and firmly into the socket, thereby avoiding the risk of electric shock or fire due to insufficient contact.
8. Check that the socket is suitable for the plug, otherwise have the socket changed.
9. The appliance must be fitted with means for disconnection from the supply mains having a contact separation in all poles that provide full disconnection under over voltage category III conditions, and these means must be incorporated in the fixed wiring in accordance with the wiring rules.
10. The air conditioner must be installed by professional or qualified persons.
11. Do not install the appliance at a distance of less than 50 cm from inflammable substances (alcohol, etc.) Or from pressurized containers (e.g. spray cans).
12. If the appliance is used in areas without the possibility of ventilation, precautions must be taken to prevent any leaks of refrigerant gas from remaining in the environment and creating a danger of fire.
13. The packaging materials are recyclable and should be disposed of in the separate waste bins. Take the air conditioner at the end of its useful life to a special waste collection center for disposal.
14. Only use the air conditioner as instructed in this booklet. These instructions are not intended to cover every possible condition and situation. As with any electrical household appliance, common sense and caution are therefore always recommended for installation, operation and maintenance.
15. The appliance must be installed in accordance with applicable national regulations.
16. Before accessing the terminals, all the power circuits must be disconnected from the power supply.
17. The appliance shall be installed in accordance with national wiring regulations.
18. This appliance can be used by children aged from 8 years and above and persons with reduced physical, sensory or mental capabilities or lack of experience and knowledge if they have been given supervision or instruction concerning use of the appliance in a safe way and understand the hazards involved. Children shall not play with the appliance. Cleaning and user maintenance shall not be made by children without supervision.

SAFETY PRECAUTIONS

SAFETY RULES AND RECOMMENDATIONS FOR THE INSTALLER

19. **D**o not try to install the conditioner alone, always contact specialized technical personnel.
20. **C**leaning and maintenance must be carried out by specialized technical personnel. In any case disconnect the appliance from the mains electricity supply before carrying out any cleaning or maintenance.
21. **E**nsure that the mains voltage corresponds to that stamped on the rating plate. Keep the switch or power plug clean. Insert the power plug correctly and firmly into the socket, thereby avoiding the risk of electric shock or fire due to insufficient contact.
22. **D**o not pull out the plug to switch off the appliance when it is in operation, since this could create a spark and cause a fire, etc.
23. **T**his appliance has been made for air conditioning domestic environments and must not be used for any other purpose, such as for drying clothes, cooling food, etc.
24. **A**lways use the appliance with the air filter mounted. The use of the conditioner without air filter could cause an excessive accumulation of dust or waste on the inner parts of the device with possible subsequent failures.
25. **T**he user is responsible for having the appliance installed by a qualified technician, who must check that it is earth in accordance with current legislation and insert a thermos magnetic circuit breaker.
26. **T**he batteries in the remote controller must be recycled or disposed of properly. For disposal of scrap batteries, please discard the batteries as sorted municipal waste at the accessible collection point.
27. **N**ever remain directly exposed to the flow of cold air for a long time. The direct and prolonged exposition to cold air could be dangerous for your health. Particular care should be taken in the rooms where there are children, old or sick people.
28. **I**f the appliance gives off smoke or there is a smell of burning, immediately cut off the power supply and contact the Service Center.
29. **T**he prolonged use of the device in such conditions could cause fire or electrocution.
30. **H**ave repairs carried out only by an authorised Service Centra of the manufacturer. Incorrect repair could expose the user to the risk of electric shock, etc.
31. **U**nhook the automatic switch if you foresee not to use the device for a long time. The airflow direction must be properly adjusted.
32. **T**he flaps must be directed downwards in the heating mode and upwards in the cooling mode.
33. **E**nsure that the appliance is disconnected from the power supply when it will remain inoperative for a long period and before carrying out any cleaning or maintenance.
34. **S**electing the most suitable temperature can prevent damage to the appliance.

SAFETY PRECAUTIONS

SAFETY RULES AND PROHIBITIONS

1. **D**o not bend, tug or compress the power cord since this could damage it. Electrical shocks or fire are probably due to a damaged power cord. Specialized technical personnel only must replace a damaged power cord.
2. **D**o not use extensions or gang modules.
3. **D**o not touch the appliance when barefoot or parts of the body are wet or damp.
4. **D**o not obstruct the air inlet or outlet of the indoor or the outdoor unit. The obstruction of these openings causes a reduction in the operative efficiency of the conditioner with possible consequent failures or damages.
5. **I**n no way alter the characteristics of the appliance.
6. **D**o not install the appliance in environments where the air could contain gas, oil or sulphur or near sources of heat.
7. **T**his appliance is not intended for use by persons (including children) with reduced physical, sensory or mental capabilities, or lack of experience and knowledge, unless they have been given supervision or instruction concerning use of the appliance by a person responsible for their safety.
8. **D**o not climb onto or place any heavy or hot objects on top of the appliance.
9. **D**o not leave windows or doors open for long when the air conditioner is operating.
10. **D**o not direct the airflow onto plants or animals.
11. **A** long direct exposition to the flow of cold air of the conditioner could have negative effects on plants and animals.
12. **D**o not put the conditioner in contact with water. The electrical insulation could be damaged and thus causing electrocution.
13. **D**o not climb onto or place any objects on the outdoor unit.
14. **N**ever insert a stick or similar object into the appliance. It could cause injury.
15. **C**hildren should be supervised to ensure that they do not play with the appliance. If the supply cord is damaged, it must be replaced by the manufacturer, its service agent or similarly qualified persons in order to avoid a hazard.

NAME OF PARTS

Indoor Unit

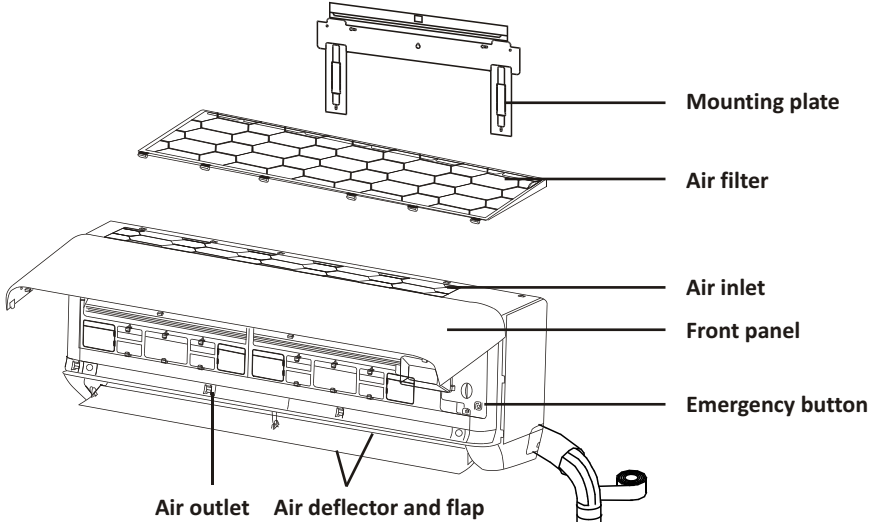

Outdoor Unit

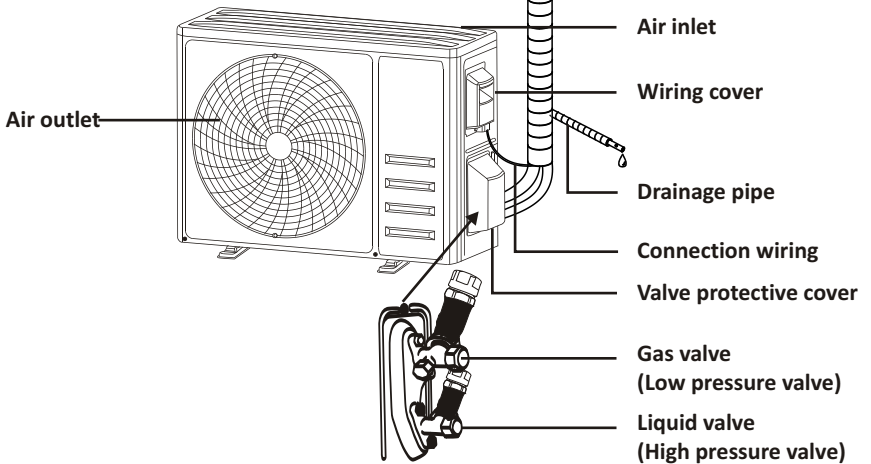

With the protective cover removed

Note: This figure shown may be different from the actual object. Please take the latter as the standard.

NAME OF PARTS

Indoor Display

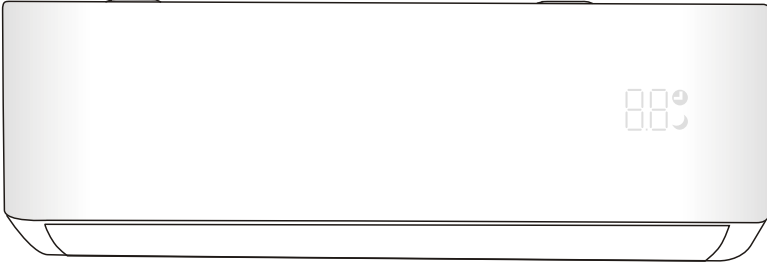

No.	LED	Function
1		Indicator for Timer, temperature and Error codes.
2		Lights up during Timer operation.
3		SLEEP mode



The shape and position of switches and indicators may be different according to the model, but their function is the same.

OPERATION INSTRUCTIONS

- ❶ Attempt to use the air conditioner under the temperature beyond the specified range may cause the air conditioner protection device to start and the air conditioner may fail to operate. Therefore, try to use the air conditioner in the following temperature conditions.

Inverter air conditioner:

MODE Temperature	Heating	Cooling	Dry
Room temperature	0°C~30°C	17°C~32°C	
Outdoor temperature	-20°C~30°C	-15°C~53°C	

With the power supply connected, restart the air conditioner after shutdown, or switch it to other mode during operation, and the air conditioner protection device will start. The compressor will resume operation after 3 minutes.

- ❶ **Characteristics of heating operation (applicable to Heating pump)**

Preheating:

When the heating function is enabled, the indoor unit will take 2~5 minutes for preheating, after that the air conditioner will start heating and blows warm air.

Defrosting:

During heating, when the outdoor unit frosted, the air conditioner will enable the automatic defrosting function to improve the heating effect. During defrosting, the indoor and outdoor fans stop running. The air conditioner will resume heating automatically after defrosting finish.

- ❶ **Emergency button:**

Open the panel and find the emergency button on the electronic control box when the remote controller fails. (Always press the emergency button with insulation material.)

Current status	Operation	Respond	Enter mode
Standby	Press the emergency button once	It beeps briefly once.	Cooling mode
Standby (Only for heating pump)	Press the emergency button twice in 3 seconds	It beeps briefly twice.	Heating mode
Running	Press the emergency button once	It keeps beeping for a while	Off mode

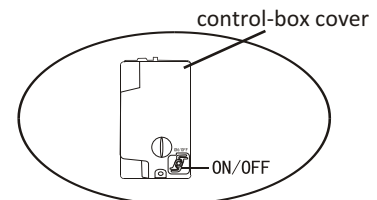
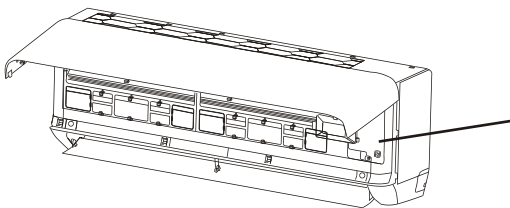

(open the panel of indoor unit)

INSTRUCTIONS FOR SERVICING(R32)

1. Check the information in this manual to find out the dimensions of space needed for proper installation of the device, including the minimum distances allowed compared to adjacent structures.
2. Appliance shall be installed, operated and stored in a room with a floor area larger than 4m².
3. The installation of pipe-work shall be kept to a minimum.
4. The pipe-work shall be protected from physical damage, and shall not be installed in an unventilated space if the space is smaller than 4m².
5. The compliance with national gas regulations shall be observed.
6. The mechanical connections shall be accessible for maintenance purposes.
7. Follow the instructions given in this manual for handling, installing, cleaning, maintaining and disposing of the refrigerant.
8. Make sure ventilation openings clear of obstruction.
9. **Notice:** The servicing shall be performed only as recommended by the manufacturer.
10. **Warning:** The appliance shall be stored in a well-ventilated area where the room size corresponds to the room area as specified for operation.
11. **Warning:** The appliance shall be stored in a room without continuously operating open flames (for example an operating gas appliance) and ignition sources (for example an operating electric heater).
12. The appliance shall be stored so as to prevent mechanical damage from occurring.
13. It is appropriate that anyone who is called upon to work on a refrigerant circuit should hold a valid and up-to-date certificate from an assessment authority accredited by the industry and recognizing their competence to handle refrigerants, in accordance with the assessment specification recognized in the industrial sector concerned. Service operations should only be carried out in accordance with the recommendations of the equipment manufacturer. Maintenance and repair operations that require the assistance of other qualified persons must be conducted under the supervision of the person competent for the use of flammable refrigerants.
14. Every working procedure that affects safety means shall only be carried out by competent persons.
15. **Warning:**
 - * Do not use means to accelerate the defrosting process or to clean, other than those recommended by the manufacturer.
 - * The appliance shall be stored in a room without continuously operating ignition sources (for example: open flames, an operating gas appliance or an operating electric heater).
 - * Do not pierce or burn.
 - * Be aware that refrigerants may not contain an odor.



Caution: Risk of fire



Operating instructions



Read technical manual

INSTRUCTIONS FOR SERVICING(R32)

16. Information on servicing:

1) Checks to the area

Prior to beginning work on systems containing flammable refrigerants, safety checks are necessary to ensure that the risk of ignition is minimized. For repair to the refrigerating system, the following precautions shall be complied with prior to conducting work on the system.

2) Work procedure

Work shall be undertaken under a controlled procedure so as to minimize the risk of a flammable gas or vapor being present while the work is being performed.

3) General work area

All maintenance staff and others working in the local area shall be instructed on the nature of work being carried out. Work in confined spaces shall be avoided. The area around the workspace shall be sectioned off. Ensure that the conditions within the area have been made safe by control of flammable material

4) Checking for presence of refrigerant

The area shall be checked with an appropriate refrigerant detector prior to and during work, to ensure the technician is aware of potentially flammable atmospheres. Ensure that the leak detection equipment being used is suitable for use with flammable refrigerants, i.e. non-sparking, adequately sealed or intrinsically safe.

5) Presence of fire extinguisher

If any hot work is to be conducted on the refrigeration equipment or any associated parts, appropriate fire extinguishing equipment shall be available to hand. Have a dry powder or CO₂ fire extinguisher adjacent to the charging area.

6) No ignition sources

No person carrying out work in relation to a refrigeration system which involves exposing any pipe work shall use any sources of ignition in such a manner that it may lead to the risk of fire or explosion. All possible ignition sources, including cigarette smoking, should be kept sufficiently far away from the site of installation, repairing, removing and disposal, during which refrigerant can possibly be released to the surrounding space. Prior to work taking place, the area around the equipment is to be surveyed to make sure that there are no flammable hazards or ignition risks. No Smoking signs shall be displayed.

7) Ventilated area

Ensure that the area is in the open or that it is adequately ventilated before breaking into the system or conducting any hot work. A degree of ventilation shall continue during the period that the work is carried out.

The ventilation should safely disperse any released refrigerant and preferably expel it externally into the atmosphere.

8) Checks to the refrigeration equipment

Where electrical components are being changed, they shall be fit for the purpose and to the correct specification. At all times the manufacturer's maintenance and service guidelines shall be followed.

If in doubt consult the manufacturer's technical department for assistance.

INSTRUCTIONS FOR SERVICING(R32)

The following checks shall be applied to installations using flammable refrigerants:

- The charge size is in accordance with the room size within which the refrigerant containing parts are installed;
- The ventilation machinery and outlets are operating adequately and are not obstructed;
- If an indirect refrigerating circuit is being used, the secondary circuit shall be checked for the presence of refrigerant;
- Marking to the equipment continues to be visible and legible. Markings and signs that are illegible shall be corrected;
- Refrigeration pipe or components are installed in a position where they are unlikely to be exposed to any substance which may corrode refrigerant containing components, unless the components are constructed of materials which are inherently resistant to being corroded or are suitably protected against being so corroded.

9) Checks to electrical devices

Repair and maintenance to electrical components shall include initial safety checks and component inspection procedures. If a fault exists that could compromise safety, then no electrical supply shall be connected to the circuit until it is satisfactorily dealt with. If the fault cannot be corrected immediately but it is necessary to continue operation, an adequate temporary solution shall be used. This shall be reported to the owner of the equipment so all parties are advised.

Initial safety checks shall include:

- That capacitors are discharged: this shall be done in a safe manner to avoid possibility of sparking;
- That there no live electrical components and wiring are exposed while charging, recovering or purging the system;
- That there is continuity of earth bonding.

17. Repairs to sealed components

- 1) During repairs to sealed components, all electrical supplies shall be disconnected from the equipment being worked upon prior to any removal of sealed covers, etc. If it is absolutely necessary to have an electrical supply to equipment during servicing, then a permanently operating form of leak detection shall be located at the most critical point to warn of a potentially hazardous situation.
- 2) Particular attention shall be paid to the following to ensure that by working on electrical components, the casing is not altered in such a way that the level of protection is affected. This shall include damage to cables, excessive number of connections, terminals not made to original specification, damage to seals, incorrect fitting of glands, etc. Ensure that apparatus is mounted securely. Ensure that seals or sealing materials have not degraded such that they no longer serve the purpose of preventing the ingress of flammable atmospheres. Replacement parts shall be in accordance with the manufacturer's specifications.

NOTE: The use of silicon sealant may inhibit the effectiveness of some types of leak detection equipment. Intrinsically safe components do not have to be isolated prior to working on them.

18. Repair to intrinsically safe components

Do not apply any permanent inductive or capacitance loads to the circuit without ensuring that this will not exceed the permissible voltage and current permitted for the equipment in use. Intrinsically safe components are the only types that can be worked on while live in the presence of a flammable atmosphere. The test apparatus shall be at the correct rating. Replace components only with parts specified by the manufacturer. Other parts may result in the ignition of refrigerant in the atmosphere from a leak.

INSTRUCTIONS FOR SERVICING(R32)

19. Cabling

Check that cabling will not be subject to wear, corrosion, excessive pressure, vibration, sharp edges or any other adverse environmental effects. The check shall also take into account the effects of aging or continual vibration from sources such as compressors or fans.

20. Detection of flammable refrigerants

Under no circumstances shall potential sources of ignition be used in the searching for or detection of refrigerant leaks. A halide torch (or any other detector using a naked flame) shall not be used.

21. Leak detection methods

The following leak detection methods are deemed acceptable for systems containing flammable refrigerants.

Electronic leak detectors shall be used to detect flammable refrigerants, but the sensitivity may not be adequate, or may need re-calibration. (Detection equipment shall be calibrated in a refrigerant-free area). Ensure that the detector is not a potential source of ignition and is suitable for the refrigerant used. Leak detection equipment shall be set at a percentage of the LFL of the refrigerant and shall be calibrated to the refrigerant employed and the appropriate percentage of gas (25 % maximum) is confirmed. Leak detection fluids are suitable for use with most refrigerants but the use of detergents containing chlorine shall be avoided as the chlorine may react with the refrigerant and corrode the copper pipe-work. If a leak is suspected, all naked flames shall be removed/ extinguished. If a leakage of refrigerant is found which requires brazing, all of the refrigerant shall be recovered from the system, or isolated (by means of shut off valves) in a part of the system remote from the leak. Oxygen free nitrogen (OFN) shall then be purged through the system both before and during the brazing process.

22. Removal and evacuation

When breaking into the refrigerant circuit to make repairs or for any other purpose conventional procedures shall be used. However, it is important that best practice is followed since inflammability is a consideration. The following procedure shall be adhered to:

- Remove refrigerant;
- Purge the circuit with inert gas;
- Evacuate;
- Purge again with inert gas;
- Open the circuit by cutting or brazing.

The refrigerant charge shall be recovered into the correct recovery cylinders. The system shall be flushed with OFN to render the unit safe. This process may need to be repeated several times.

Compressed air or oxygen shall not be used for this task.

Flushing shall be achieved by breaking the vacuum in the system with OFN and continuing to fill until the working pressure is achieved, then venting to atmosphere, and finally pulling down to a vacuum. This process shall be repeated until no refrigerant is within the system. When the final OFN charge is used, the system shall be vented down to atmospheric pressure to enable work to take place. This operation is absolutely vital if brazing operations on the pipe-work are to take place.

Ensure that the outlet for the vacuum pump is not close to any ignition sources and there is ventilation available.

23. Decommissioning

Before carrying out this procedure, it is essential that the technician is completely familiar with the equipment and all its detail. It is recommended good practice that all refrigerants are recovered safely. Prior to the task being carried out, an oil and refrigerant sample shall be taken in case analysis is required prior to re-use of reclaimed refrigerant. It is essential that electrical power is available before the task is commenced.

INSTRUCTIONS FOR SERVICING(R32)

- a) Become familiar with the equipment and its operation.
- b) Isolate system electrically.
- c) Before attempting the procedure, ensure that:
 - . mechanical handling equipment is available, if required, for handling refrigerant cylinders;
 - . all personal protective equipment is available and being used correctly;
 - . the recovery process is supervised at all times by a competent person;
 - . recovery equipment and cylinders conform to the appropriate standards.
- d) Pump down refrigerant system, if possible.
- e) If a vacuum is not possible, make a manifold so that refrigerant can be removed from various parts of the system.
- f) Make sure that the cylinder is situated on the scales before recovery takes place.
- g) Start the recovery machine and operate in accordance with manufacturer's instructions.
- h) Do not overfill cylinders. (No more than 80 % volume liquid charge).
- i) Do not exceed the maximum working pressure of the cylinder, even temporarily.
- j) When the cylinders have been filled correctly and the process completed, make sure that the cylinders and the equipment are removed from site promptly and all isolation valves on the equipment are closed off.
- k) Recovered refrigerant shall not be charged into another refrigeration system unless it has been cleaned and checked.

24. Labeling

Equipment shall be labeled stating that it has been de-commissioned and emptied of refrigerant. The label shall be dated and signed. Ensure that there are labels on the equipment stating the equipment contains flammable refrigerant.

25. Recovery

When removing refrigerant from a system, either for servicing or decommissioning, it is recommended good practice that all refrigerants are removed safely.

When transferring refrigerant into cylinders, ensure that only appropriate refrigerant recovery cylinders are employed. Ensure that the correct number of cylinders for holding the total system charge are available. All cylinders to be used are designated for the recovered refrigerant and labeled for that refrigerant (i.e. Special cylinders for the recovery of refrigerant). Cylinders shall be complete with pressure-relief valve and associated shut-off valves in good working order. Empty recovery cylinders are evacuated and, if possible, cooled before recovery occurs.

The recovery equipment shall be in good working order with a set of instructions concerning the equipment that is at hand and shall be suitable for the recovery of all appropriate refrigerants including, when applicable, flammable refrigerants. In addition, a set of calibrated weighing scales shall be available and in good working order. Hoses shall be complete with leak-free disconnect couplings and in good condition. Before using the recovery machine, check that it is in satisfactory working order, has been properly maintained and that any associated electrical components are sealed to prevent ignition in the event of a refrigerant release. Consult manufacturer if in doubt. The recovered refrigerant shall be returned to the refrigerant supplier in the correct recover cylinder, and the relevant waste transfer note arranged. Do not mix refrigerants in recovery units and especially not in cylinders.

If compressors or compressor oils are to be removed, ensure that they have been evacuated to an acceptable level to make certain that flammable refrigerant does not remain within the lubricant. The evacuation process shall be carried out prior to returning the compressor to the suppliers. Only electric heating to the compressor body shall be employed to accelerate this process. When oil is drained from a system, it shall be carried out safely.

INSTALLATION PRECAUTIONS(R32)

Important Considerations

1. The air conditioner must be installed by professional personnel and the Installation manual is used only for the professional installation personnel! The installation specifications should be subject to our after-sale service regulations.
2. When filling the combustible refrigerant, any of your rude operations may cause serious injury or injuries to human body and objects.
3. A leak test must be done after the installation completed.
4. It is a must to do the safety inspection before maintaining or repairing an air conditioner using combustible refrigerant in order to ensure that the fire risk is reduced to minimum.
5. It is necessary to operate the machine under a controlled procedure in order to ensure that any risk arising from the combustible gas or vapor during the operation is reduced to minimum.
6. Requirements for the total weight of filled refrigerant and the area of a room to be equipped with an air conditioner (are shown as in the following Tables GG.1 and GG.2)

The maximum charge and the required minimum floor area

$$m_1 = (4 \text{ m}^3) \times LFL, m_2 = (26 \text{ m}^3) \times LFL, m_3 = (130 \text{ m}^3) \times LFL$$

Where *LFL* is the lower flammable limit in kg/m^3 , R32 *LFL* is 0.038 kg/m^3 .

For the appliances with a charge amount $m_1 < M = m_2$:

The maximum charge in a room shall be in accordance with the following:

$$m_{\max} = 2.5 \times (LFL)^{(5/4)} \times h_o \times (A)^{1/2}$$

The required minimum floor area A_{\min} to install an appliance with refrigerant charge M (kg)

shall be in accordance with following: $A_{\min} = (M / (2.5 \times (LFL)^{(5/4)} \times h_o))^2$

Where:

Table GG.1 - Maximum charge (kg)

Category	LFL (kg/m ³)	h _o (m)	Floor area (m ²)						
			4	7	10	15	20	30	50
R32	0.306	1	1.14	1.51	1.8	2.2	2.54	3.12	4.02
		1.8	2.05	2.71	3.24	3.97	4.58	5.61	7.254
		2.2	2.5	3.31	3.96	4.85	5.6	6.86	8.85

Table GG.2 - Minimum room area (m²)

Category	LFL (kg/m ³)	h _o (m)	Charge amount (M) (kg)						
			Minimum room area (m ²)						
R32	0.306		1.224kg	1.836kg	2.448kg	3.672kg	4.896kg	6.12kg	7.956kg
		0.6	29	29	51	116	206	321	543
		1		10	19	42	74	116	196
		1.8		3	6	13	23	36	60
		2.2		2	4	9	15	24	40

Installation Safety Principles

1. Site Safety



Open Flames Prohibited



Ventilation Necessary

2. Operation Safety



Mind Static Electricity



Must wear protective clothing and anti-static gloves



Don't use mobile phone

INSTALLATION PRECAUTIONS(R32)

3. Installation Safety

- Refrigerant Leak Detector
- Appropriate Installation Location



















The left picture is the schematic diagram of a refrigerant leak detector.

Please note that:

1. The installation site should be well-ventilated.
2. The sites for installing and maintaining an air conditioner using Refrigerant R32 should be free from open fire or welding, smoking, drying oven or any other heat source higher than 548 which easily produces open fire.
3. When installing an air conditioner, it is necessary to take appropriate anti-static measures such as wear anti-static clothing and/or gloves.
4. It is necessary to choose the site convenient for installation or maintenance wherein the air inlets and outlets of the indoor and outdoor units should be not surrounded by obstacles or close to any heat source or combustible and/or explosive environment.
5. If the indoor unit suffers refrigerant leak during the installation, it is necessary to immediately turn off the valve of the outdoor unit and all the personnel should go out till the refrigerant leaks completely for 15 minutes. If the product is damaged, it is a must to carry such damaged product back to the maintenance station and it is prohibited to weld the refrigerant pipe or conduct other operations on the user's site.
6. It is necessary to choose the place where the inlet and outlet air of the indoor unit is even.
7. It is necessary to avoid the places where there are other electrical products, power switch plugs and sockets, kitchen cabinet, bed, sofa and other valuables right under the lines on two sides of the indoor unit.

Suggested Tools

Tool	Picture	Tool	Picture	Tool	Picture
Standard Wrench		Pipe Cutter		Vacuum Pump	
Adjustable/ Crescent Wrench		Screw drivers (Phillips & Flat blade)		Safety Glasses	
Torque Wrench		Manifold and Gauges		Work Gloves	
Hex Keys or Allen Wrenches		Level		Refrigerant Scale	
Drill & Drill Bits		Flaring tool		Micron Gauge	
Hole Saw		Clamp on Amp Meter			

INSTALLATION PRECAUTIONS



Pipe Length and Additional Refrigerant

Inverter Models Capacity (Btu/h)	9K-12K	18K
Length of pipe with standard charge	5m	5m
Maximum distance between indoor and outdoor unit	25m	25m
Additional refrigerant charge	15g/m	25g/m
Max. diff. in level between indoor and outdoor unit	10m	10m
Type of refrigerant	R32	R32

Torque Parameters

PIPE Size	Newton meter[N x m]	Pound-force foot (1bf-ft)	Kilogram-force meter (kgf-m)
1/4 " (ϕ 6.35)	18 - 20	24.4 - 27.1	2.4 - 2.7
3/8 " (ϕ 9.52)	30 - 35	40.6 - 47.4	4.1 - 4.8
1/2 " (ϕ 12)	45 - 50	61.0 - 67.7	6.2 - 6.9
5/8 " (ϕ 15.88)	60 - 65	81.3 - 88.1	8.2 - 8.9

Dedicated Distribution Device and Wire for Air Conditioner

INVERTER TYPE MODEL capacity (Btu/h)		9k	12k	18k
		sectional area		
Power supply cable	N	1.5mm ²	1.5mm ²	1.5mm ²
	L	1.5mm ²	1.5mm ²	1.5mm ²
		1.5mm ²	1.5mm ²	1.5mm ²
Connection cable	N	0.75mm ²	0.75mm ²	0.75mm ²
	L or (L)	0.75mm ²	0.75mm ²	0.75mm ²
	1	0.75mm ²	0.75mm ²	0.75mm ²
		0.75mm ²	0.75mm ²	0.75mm ²

 **Note:** This table is only for reference, the installation shall meet the requirements of local laws and regulations.

INDOOR UNIT INSTALLATION

Step1: Select Installation location

- 1.1 Ensure the installation complies with the installation minimum dimensions (defined below) and meets the minimum and maximum connecting piping length and maximum change in elevation as defined in the System Requirements section.
- 1.2 Air inlet and outlet will be clear of obstructions, ensuring proper airflow throughout the room.
- 1.3 Condensate can be easily and safely drained.
- 1.4 All connections can be easily made to outdoor unit.
- 1.5 Indoor unit is out of reach of children.
- 1.6 A mounting wall strong enough to withstand four times the full weight and vibration of the unit.
- 1.7 Filter can be easily accessed for cleaning.
- 1.8 Leave enough free space to allow access for routine maintenance.
- 1.9 Install at least 10 ft. (3 m) away from the antenna of TV set or radio. Operation of the air conditioner may interfere with radio or TV reception in areas where reception is weak. An amplifier may be required for the affected device.
- 1.10 Do not install in a laundry room or by a swimming pool due to the corrosive environment.
- 1.11 For ETL certification area, Caution: Mount with the lowest moving parts at least 8 ft. (2.4 m) above floor or grade level.

Minimum Indoor Clearances

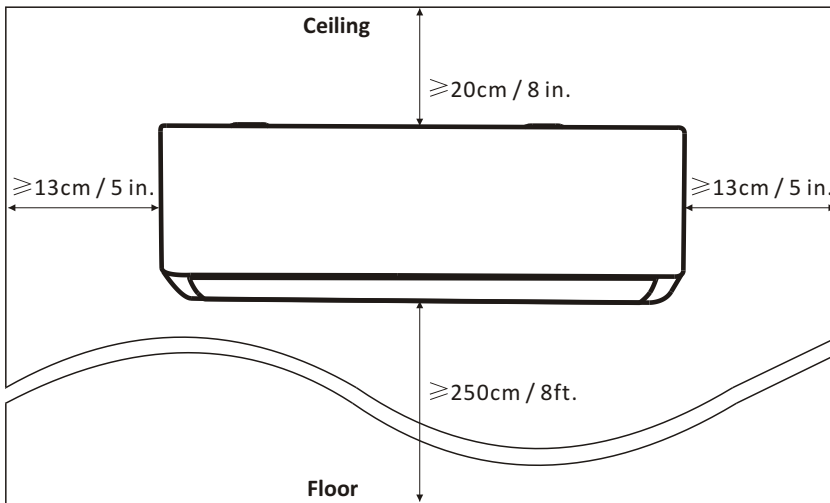

INDOOR UNIT INSTALLATION

Step2: Install Mounting Plate

- 2.1 Take the mounting plate from the back of indoor unit.
- 2.2 Ensure to meet the minimum installation dimension requirements as step 1, according to the size of mounting plate, determine the position and stick the mounting plate close to the wall
- 2.3 Adjust the mounting plate to a horizontal state with a spirit level, then mark out the screw hole positions on the wall.
- 2.4 Put down the mounting plate and drill holes in the marked positions with drill.
- 2.5 Insert expansion rubber plugs into the holes, then hang the mounting plate and fix it with screws.

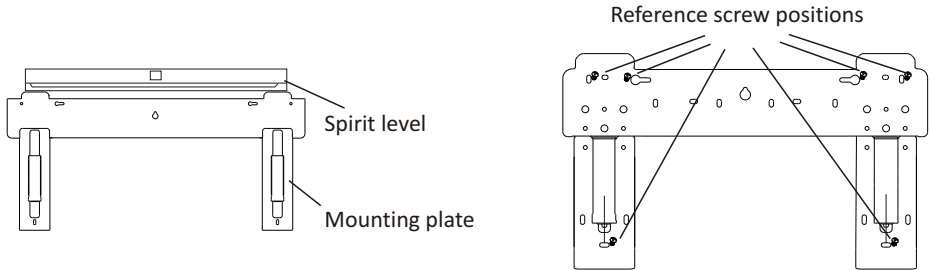

Note:

- (I) Make sure the mounting plate is firm enough and flat against the wall after installation.
- (II) This figure shown may be different from the actual object, please take the latter as the standard.

Step3: Drill Wall Hole

A hole in the wall should be drilled for refrigerant piping, the drainage pipe, and connecting cables.

- 3.1 Determine the location of wall hole base on the position of mounting plate.
- 3.2 The hole should be have a 70mm diameter at least and a small oblique angle to facilitate drainage.
- 3.3 Drill the wall hole with 70mm core drill and with small oblique angle lower than the indoor end about 5mm to 10mm.
- 3.4 Place the wall sleeve and wall sleeve cover(both are optional parts) to protect the connection parts.

Caution:

When drill the wall hole, maker sure to avoid wires, plumbing and other sensitive components.

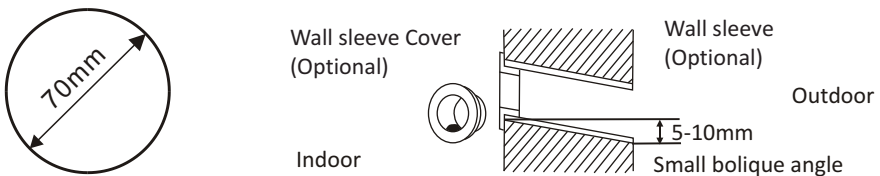

INDOOR UNIT INSTALLATION

Step4: Connecting Refrigerant Pipe

4.1 According to the wall hole position, select the appropriate piping mode.

There are three optional piping modes for indoor units as shown in the figure below:

In Piping Mode 1 or Piping Mode 3, a notch should be made by using scissors to cut the plastic sheet of piping outlet and cable outlet on the corresponding side of the indoor unit.

Note: When cutting off the plastic sheet at the outlet, the cut should be trimmed to smooth.

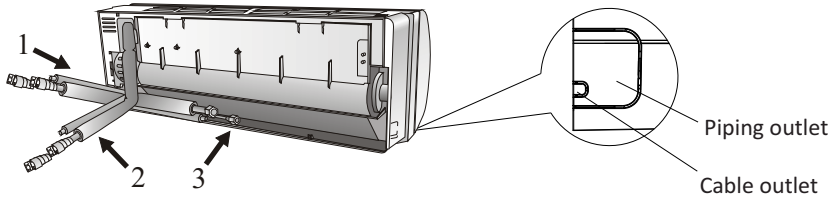

4.2 Bending the connecting pipes with the port facing up as shown in the figure.

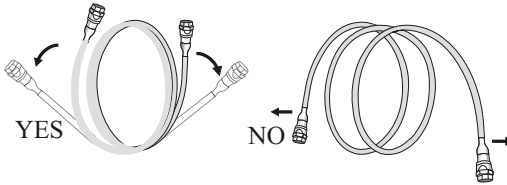

4.3 Take off the plastic cover in the pipe ports and take off the protective cover on the end of piping connectors.

4.4 Check whether there is any sundry on the port of the connecting pipe and make ensure the port is clean.

4.5 After align the center, rotate the nut of the connecting pipe to tighten the nut as tightly as possible by hand.

4.6 Use a torque wrench to tighten it according to the torque values in the torque requirements table; (Refer to the torque requirements table on section **INSTALLATION PRECAUTIONS**)

4.7 Wrap the joint with the insulation pipe.



Note: For R32 refrigerant, the connector should be placed outdoors.

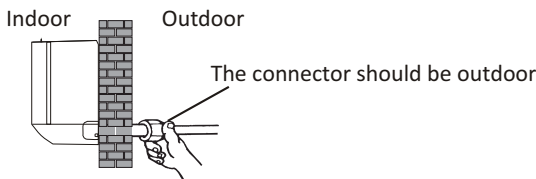

INDOOR UNIT INSTALLATION

Step5: Connect Drainage Hose

5.1 Adjust the drainage hose(if applicable)

In some model, both sides of the indoor unit are provided with drainage ports, you can choose one of them to attach the drainage hose. And plug the unused drain port with the rubber attached in one of the ports.

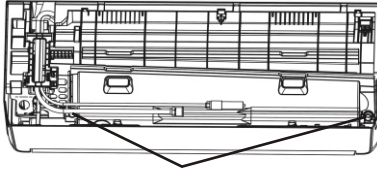

Drainage ports

5.2 Connect the drainage hose to the drainage port, ensure the joint is firm and the sealing effect is good.

5.3 Wrap the joint firmly with teflon tape to ensure no leaks.

Note: Make sure there is no twists or dents, and the pipes should be placed obliquely downward to avoid blockage, to ensure proper drainage.

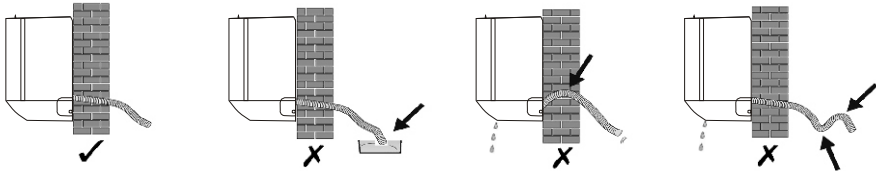

INDOOR UNIT INSTALLATION

Step6: Wrap Piping and Cable

After the refrigerant pipes, connecting wires and drainage hose are all installed, in order to save space, protect and insulate them, it must be bundle with insulating tape before passing them through the wall hole.

7.1 Arrange the pipes ,cables and drainage hose well as the following picture.

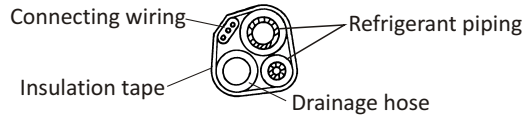

Note: (I) Make sure the drainage hose is at the bottom.
(II) Avoid crossing and bending of parts.

7.2 Using the insulating tape wrap the refrigerant pipes, connecting wires and drainage hose together tightly.

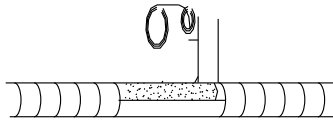

Step7: Mount Indoor Unit

8.1 Slowly pass the refrigerant pipes, connecting wires and drainage hose wrapped bundle through the wall hole.

8.2 Hook the top of indoor unit on the mounting plate.

8.3 Apply slight pressure to the left and right sides of the indoor unit, make sure the indoor unit is hooked firmly.

8.4 Push down the bottom of indoor unit to let the snaps onto the hooks of the mounting plate, and make sure it is hooked firmly.

Sometimes, if the refrigerant pips were already embedded in the wall, or if you want to connecting the pips and wires on the wall, do as below:

(I) Gab both ends of the bottom plate, apply a little outward force to take off the bottom plate.

(II) Hook the top of the indoor unit on the mounting plate without piping and wiring.

(III) Lift the indoor unit opposite the wall, unfold the bracket on the mounting plate, and use this bracket to prop up the indoor unit, there will be a big space for operation.

(IV) Do the refrigerant piping, wiring, connect drainage hose, and wrap them as **Step 4 to 7**.

(V) Replace the bracket of mounting plate.

(VI) Push down the bottom of indoor unit to let the snaps onto the bottom hooks of the mounting plate, and make sure it is hooked firmly.

(VII) Replace the bottom plate of the indoor unit.

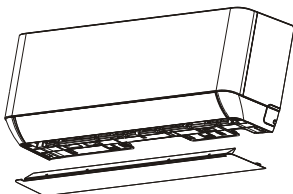

Take off the bottom plate

+

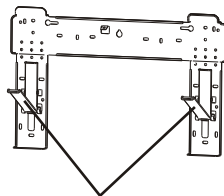

Unfold the bracket on the mounting plate

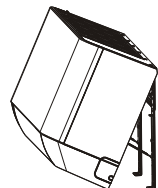

OUTDOOR UNIT INSTALLATION

Step1: Select Installation Location

Select a site that allows for the following:

- 1.1 Do not install the outdoor unit near sources of heat, steam or flammable gas.
- 1.2 Do not install the unit in too windy or dusty places.
- 1.3 Do not install the unit where people often pass. Select a place where the air discharge and operating sound will not disturb the neighbors.
- 1.4 Avoid installing the unit where it will be exposed to direct sunlight (other wise use a protection, if necessary, that should not interfere with the air flow).
- 1.5 Reserve the spaces as shown in the picture for the air to circulate freely.
- 1.6 Install the outdoor unit in a safe and solid place.
- 1.7 If the outdoor unit is subject to vibration, place rubber blankets onto the feet of the unit.

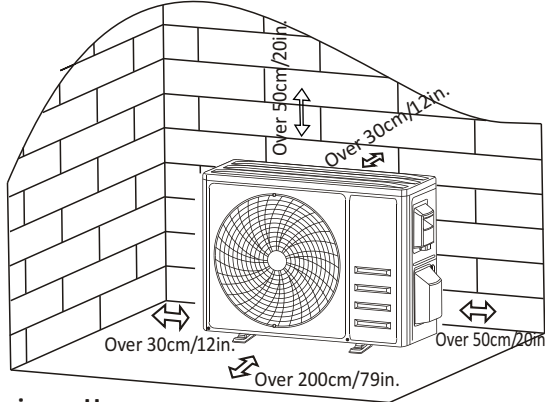

Step2: Install Drainage Hose

- 2.1 This step only for heating pump models.
- 2.2 Insert the drainage joint to the hole at the bottom of the outdoor unit.
- 2.3 Connect the drainage hose to the joint and make the connection well enough.

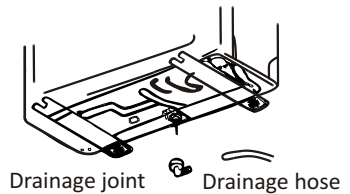

Step3: Fix Outdoor Unit

- 3.1 According to the outdoor unit installation dimensions to mark the installation position for expansion bolts .
- 3.2 Drill holes and clean the concrete dust and place the bolts .
- 3.3 If applicable install 4 rubber blankets on the hole before place the outdoor unit (Optional).
This will reduce vibrations and noise.
- 3.4 Place the outdoor unit base on the bolts and pre-drilled holes.
- 3.5 Use wrench to fix the outdoor unit firmly with bolts.

Note:

The outdoor unit can be fixed on a wall-mounting bracket. Follow the instruction of the wall-mounting bracket to fix the wall-mounting bracket on the wall, and then fasten the outdoor unit on it and keep it horizontal. The wall-mounting bracket must be able to support at least 4 times of the weight of outdoor unit.

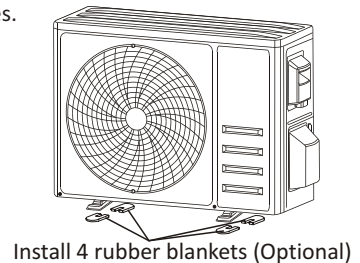

OUTDOOR UNIT INSTALLATION

Step4: Install Wiring

- 4.1 Use a phillips screwdriver to unscrew wiring cover, grasp and press it down gently to take it down.
- 4.2 Unscrew the cable clamp and take it down.

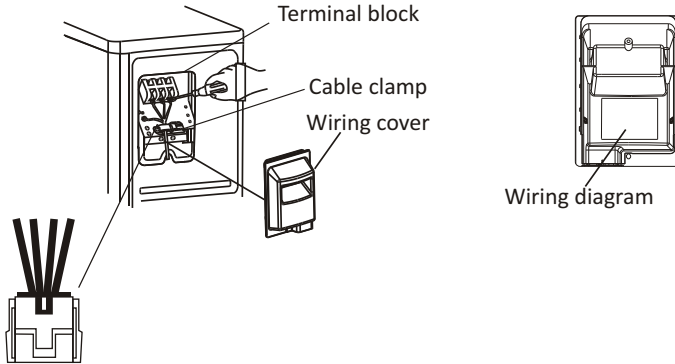

- 4.3 Align the connectors as indication, connecting them and ensure all connections are firmly and securely.
- 4.4 Reinstall the cable clamp and wiring cover.

Note: When connecting the wires of indoor and outdoor units, the power should be cut off.

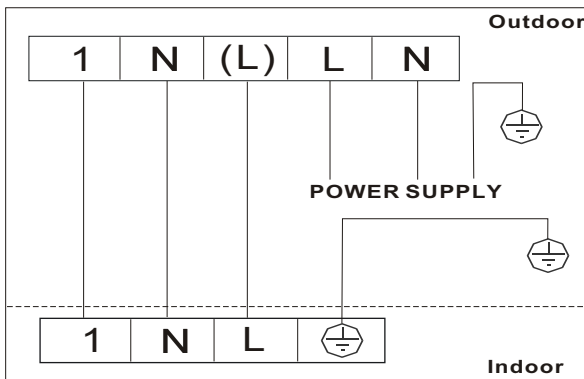

To the outdoor unit

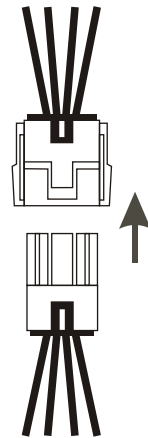

To the indoor unit

OUTDOOR UNIT INSTALLATION

Step5: Connecting Refrigerant Pipe

5.1 Unscrews the valve cover, grasp and press it down gently to take it down(if the valve cover is applicable).

5.2 Remove the protective caps from the end of valves

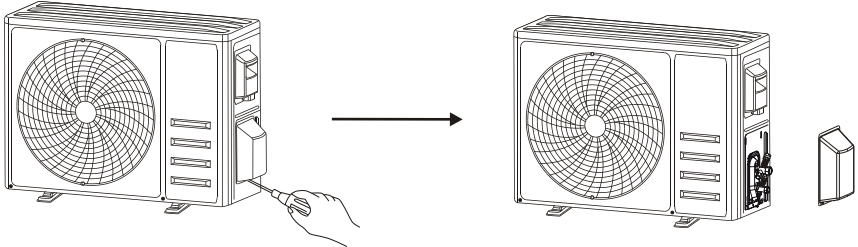

Take down the valve cover

5.3 Take off the plastic cover in the pipe ports and check whether there is any sundry on the port of the connecting pipe and make ensure the port is clean.



5.4 After align the center, rotate the flare nut of the connecting pipe to tighten the nut as tightly as possible by hand.

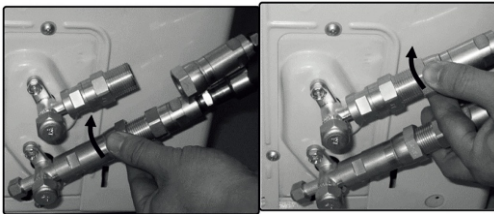

5.5 At the gas valve, turn the nut at position 1 with a fix wrench to position 2.

Repeat this step for liquid valve. Please use the torque values in the torque requirements table. (Refer to the torque requirements table on section **INSTALLATION PRECAUTIONS**)

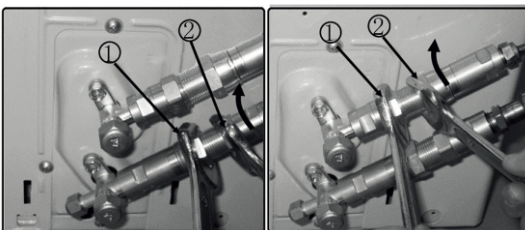

OUTDOOR UNIT INSTALLATION

Step6: Check the leakage and open the valve

1. Check all the connections are sealed correctly by using leak detector or soap suds.
2. Remove the cover on the valve with fix wrench, open the valve with 5mm Allen key. Make sure the valve is opened fully to avoid malfunction and suffer damage. Screw the cover back and tighten it well to ensure that it is properly sealed.

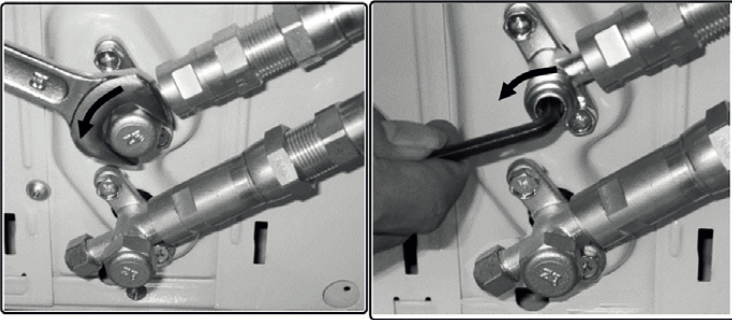

TEST OPERATION

Inspections Before Test Run

Do the following checks before test run.

Description	Inspection method
Electrical safety inspection	<ul style="list-style-type: none">• Check whether the power supply voltage complies with specification.• Check whether there is any wrong or missing connection between the power lines, signal line and earth wires.• Check whether the earth resistance and insulation resistance comply with requirements.
Installation safety inspection	<ul style="list-style-type: none">• Confirm the direction and smoothness of drainage pipe.• Confirm that the joint of refrigerant pipe is installed completely.• Confirm the safety of outdoor unit, mounting plate and indoor unit installation.• Confirm that the valves are fully open.• Confirm that there are no foreign objects or tools left inside the unit.• Complete installation of indoor unit air inlet grille and panel.
Refrigerant leakage detection	<ul style="list-style-type: none">• The piping joint, the connector of the two valves of the outdoor unit, the valve spool, the welding port, etc., where leakage may occur.• Foam detection method: Apply soapy water or foam evenly on the parts where leakage may occur, and observe whether bubbles appear or not, if not, it indicates that the leakage detection result is safe.• Leak detector method: Use a professional leak detector and read the instruction of operation, detect at the position where leakage may occur.• The duration of leak detection for each position should last for 3 minutes or more; If the test result shows that there is leakage, the nut should be tightened and tested again until there is no leakage; After the leak detection is completed, wrap the exposed pipe connector of indoor unit with thermal insulation material and wrap with insulation tape.

Test Run Instruction

1. Turn on the power supply.
2. Press the ON/OFF button on the remote controller to turn on the air conditioner.
3. Press the Mode button to switch the mode COOL and HEAT.
In each mode set as below:
COOL-Set the lowest temperature
HEAT-Set the highest temperature
4. Run about 8 minutes in each mode and check all functions are properly run and respond the remote controller. Functions check as recommended:
 - 4.1 If the outlet air temperature respond the cool and heat mode
 - 4.2 If the water drains properly from the drainage hose
 - 4.3 If the Louver and deflectors(optional) rotate properly



TEST OPERATION

5. Observe the test run state of the air conditioner at least 30 minutes.
6. After the successfully test run, return the normal setting and press ON/OFF button on the remote controller to turn off the unit.
7. Inform the user to read this manual carefully before use, and demonstrate to the user how to use the air conditioner, the necessary knowledge for service and maintenance, and the reminder for storage of accessories.

Note:

If the ambient temperature is excess the range refer to section OPERATION INSTRUCTIONS, and it can not run COOL or HEAT mode, lift the front panel and refer to the emergency button operation to run the COOL and HEAT mode.

MAINTENANCE

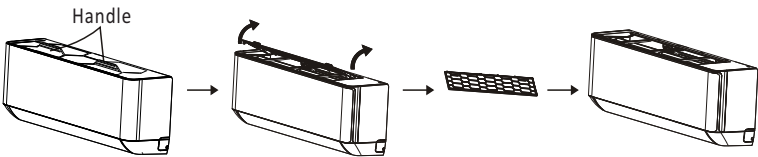
 Warning	<ul style="list-style-type: none"> • When cleaning, you must shut down the machine and cut off the power supply for more than 5 minutes. • Under no circumstances should the air conditioner be flushed with water. • Volatile liquid (e.g. thinner or gasoline) will damage the air conditioner, so only use soft dry cloth or wet cloth dipped with neutral detergent to clean the air conditioner. • Pay attention to cleaning the filter screen regularly to avoid dust covering which will affect the filter screen effect. When the operating environment is dusty, the cleaning frequency should be increased appropriately. • After removing the filter screen, do not touch the fins of the indoor unit to avoid scratching.
Clean the unit	<div style="text-align: center;">  <p style="text-align: center;">Wring it dry Gentle wipe the unit surface</p> <p style="text-align: center;">Tip: Wipe frequently to keep air conditioner clean and good appearance .</p> </div>
Disassembly and assembly of filter	<ul style="list-style-type: none"> • Grasp the raised handle on the filter by hand, and then pull the filter out in the direction deviating from the unit, so that the upper edge of the filter is separated from the unit. The filter can be removed by lifting the filter upwards. • When installing the filter, first insert the lower end of the filter screen into the corresponding position of the unit, and then squeeze the upper end of the filter into the corresponding buckling position of the unit body. <div style="text-align: center;">  </div>

MAINTENANCE

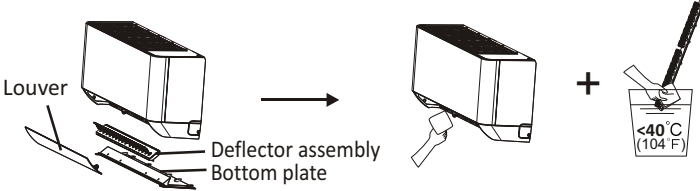
<p>Clean the filter</p>	 <p>Take out the filter from the unit</p> <p>Clean the filter with soapy water and air dry it</p> <p>Replace the filter</p> <p>Tip: When you find accumulated dust in the filter, please clean the filter in time to ensure the clean, healthy and efficient operation inside the air conditioner.</p>
<p>Cleaning of inner air duct</p>	<ul style="list-style-type: none"> • First, loosen the knob on the middle of louver and bend the louver outwards to take it out. • Then, grasp both sides of bottom plate push downwards to take down the bottom plate. • Finally, loosen the buckle of deflector assembly with your thumb and take it out. • Wipe the air duct and fan assembly with a clean and wrung wet rag. • Clean the removed parts with soapy water and air dry it. • After cleaning, restore the removed parts in turn. 
<p>Service and maintenance</p>	<ul style="list-style-type: none"> • When the air conditioner is not in use for a long time, do the following work: Take out the batteries of the remote controller and disconnect the power supply of the air conditioner. • When starting to use after long-term shutdown: <ol style="list-style-type: none"> 1. Clean the unit and filter screen; 2. Check whether there are obstacles at the air inlet and outlet of indoor and outdoor units; 3. Check whether the drain pipe is unobstructed; Install the batteries of the remote controller and check whether the power is on.

TROUBLESHOOTING

MALFUNCTION	POSSIBLE CAUSES
The appliance does not operate	Power failure/plug pulled out.
	Damaged indoor/outdoor unit fan motor.
	Faulty compressor thermomagnetic circuit breaker.
	Faulty protective device or fuses.
	Loose connections or plug pulled out.
	It sometimes stops operating to protect the appliance.
	Voltage higher or lower than the voltage range.
	Active TIMER-ON function.
Damaged electronic control board.	
Strange odor	Dirty air filter.
Noise of running water	Back flow of liquid in the refrigerant circulation.
A fine mist comes from the air outlet	This occurs when the air in the room becomes very cold, for example in the “COOLING” or “DEHUMIDIFYING/DRY” modes.
A strange noise can be heard	This noise is made by the expansion or contraction of the front panel due to variations in temperature and does not indicate a problem.
Insufficient airflow, either hot or cold	Unsuitable temperature setting.
	Obstructed air conditioner intakes and outlets.
	Dirty air filter.
	Fan speed set at minimum.
	No refrigerant.
The appliance does not respond to commands	Remote control is not close enough to indoor unit.
	The batteries of remote control need to be replaced.
	Obstacles between remote control and signal receiver in indoor unit.
The display is off	Active DISPLAY function.
	Power failure.
Switch off the air conditioner immediately and cut off the power supply in the event of:	Strange noises during operation.
	Faulty electronic control board.
	Faulty fuses or switches.
	Spraying water or objects inside the appliance.
	Overheated cables or plugs.
	Very strong smells coming from the appliance.

TROUBLESHOOTING

ERROR CODE ON THE DISPLAY

In case of error, the display on the indoor unit shown the following error codes:

Display	Description of the trouble
E1	Indoor room temperature sensor fault
E2	Indoor pipe temperature sensor fault
E3	Outdoor pipe temperature sensor fault
E4	Refrigerant system leakage or fault
E6	Malfunction of indoor fan motor
E7	Outdoor ambient temperature sensor fault
E0	Indoor and outdoor communication fault
E8	Outdoor discharge temperature sensor fault
E9	Outdoor IPM module fault
EA	Outdoor current detect fault
EE	Outdoor PCB EEPROM fault
EF	Outdoor fan motor fault
EH	Outdoor suction temperature sensor fault

DISPOSAL GUIDELINE (European)

This appliance contains refrigerant and other potentially hazardous materials. When disposing of this appliance, the law requires special collection and treatment. **DO NOT** dispose of this product as household waste or unsorted municipal waste.

When disposing of this appliance, you have the following options:

- Dispose of the appliance at designated municipal electronic waste collection facility.
- When buying a new appliance, the retailer will take back the old appliance free of charge.
- The manufacturer will also take back the old appliance free of charge.
- Sell the appliance to certified scrap metal dealers.
- Disposing of this appliance in the forest or other natural surroundings endangers your health and is bad for the environment. Hazardous substances may leak into the ground water and enter the food chain.



AIR CONDITIONER REMOTE CONTROLLER ILLUSTRATION

Thank you very much for purchasing our air conditioner. Please read this operation manual carefully before using your air conditioner. Make sure to save this manual for future reference.

REMOTE CONTROL

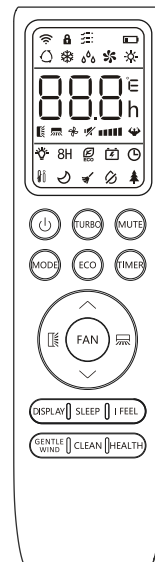
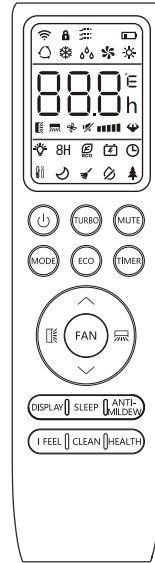

Remote control DISPLAY

No.	Symbols	Meaning
1		Battery indicator
2		Auto Mode
3		Cooling Mode
4		Dry Mode
5		Fan only Mode
6		Heating Mode
7		ECO Mode
8		Timer
9		Temperature indicator
10		Fan speed: Auto/ low/ low-mid/ mid/ mid-high/ high
11		Mute function
12		TURBO function
13		Up-down auto swing
14		Left-right auto swing
15		SLEEP function
16		Health function
17		I FEEL function
18	8H	8°C heating function
19		Signal indicator
20		Gentle wind
21		Child-Lock
22		Display ON/OFF
23		GEN function
24		Self-Clean function
25		Anti-Mildew



The display and some functions of the remote control may vary according to the model.

REMOTE CONTROL

No.	Button	Function
1		To turn on/off the air conditioner .
2	^	To increase temperature, or Timer setting hours.
3	v	To decrease temperature, or Timer setting hours.
4	MODE	To select the mode of operation (AUTO, COOL, DRY, FAN, HEAT).
5	ECO	To activate/deactivate the ECO function.
		Long press to activate/deactivate the 8°C heating function (depending on models).
6	TURBO	To activate/deactivate the TURBO function.
7	FAN	To select the fan speed of auto/mute/low/low-mid/mid/mid-high/high/turbo.
8	TIMER	To set the time for timer on/off.
9	SLEEP	To switch-on/off the function SLEEP.
10	DISPLAY	To switch-on/off the LED display.
11		To stop or start horizontal louver movement or set the desired up/down air flow direction.
12		To stop or start horizontal louver movement or set the desired left/rightair flow direction.
13	I FEEL	To switch-on/off the I FEEL function.
14	MUTE	To switch-on/off the MUTE function.
		Long press to activate/deactivate the GEN function (depending on models).
15	MODE + TIMER	To activate/deactivate the CHILD-LOCK function.
16	CLEAN	To activate/deactivate the SELF-CLEAN function (depending on models).
17	FAN + MUTE or GENTLE WIND	To activate/deactivate the GENTLE WIND function (depending on models).
18	HEALTH	To activate/deactivate the HEALTH function (depending on models).
19	ANTI-MILDEW	To activate/deactivate the ANTI-MILDEW function.

⚠ The display and some functions of the remote control may vary according to the model.

⚠ The shape and position of buttons and indicators may vary according to the model, but their function is the same.

⚠ The unit confirms the correct reception of each button with the beep.

REMOTE CONTROL

Replacement of Batteries

Remove the battery cover plate from the rear of the remote control, by sliding it in direction as the arrow.

Install the batteries according the direction (+ and -) shown on the Remote Control.

Reinstall the battery cover by sliding it into place.

⚠ Use 2 pieces LRO3 AAA (1.5V) batteries.

Do not use rechargeable batteries.

Replace the old batteries with new ones of the same type when the display is no longer legible.

Do not dispose batteries as unsorted municipal waste.

Collection of such waste separately for special treatment is necessary.

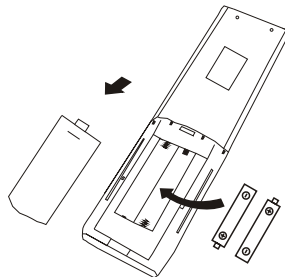

⚠ For some models, each time when insert the batteries in the remote controller for the first time, you can set the Cooling only or Heating pump control type. As soon as you insert the batteries, turn off the remote controller, and operate as below.

1. Long press the **MODE** button, until the (❄) icon flash, to set the Cooling only type.

2. Long press the **MODE** button, until the (🔥) icon flash, to set the Heating pump type.

Note: If you set the remote control in cooling mode, it will not be possible to activate the heating function in units with a heating pump. If you need to reset, take out the batteries and install again.

⚠ For some models of the remote controller, you can program the temperature display between °C and °F.

1. Press and hold the **TURBO** button over 5 seconds to get into the change mode;

2. Press and hold the **TURBO** button, until it switch to °C and °F;

3. Then release the pressing and wait for 5 seconds, the function will be selected.

Note:

1. Direct the remote control toward the Air conditioner.

2. Check that there are no objects between the remote control and the Signal receptor in the indoor unit.

3. Never leave the remote control exposed to the rays of the sun.

4. Keep the remote control at a distance of at least 1m from the television or other electrical appliances.

REMOTE CONTROL

COOLING MODE

COOL ❄️

The cooling function allows the air conditioner to cool the room and reduce Air humidity at the same time.

To activate the cooling function (COOL), press the **MODE** button until the symbol ❄️ appears on the display.

With the button ∇ or \blacktriangle set a temperature lower than that of the room.

FAN MODE (Not FAN button)

FAN 🌀

Fan mode, air ventilation only.

To set the FAN mode, press **MODE** until 🌀 appears on the display.

DRY MODE

DRY 💧

This function reduces the humidity of the air to make the room more comfortable.

To set the DRY mode, Press **MODE** until 💧 appears in the display. An automatic function of pre-setting is activated.

AUTO MODE

AUTO 🔄

Automatic mode.

To set the AUTO mode, press **MODE** until 🔄 appears on the display.

In AUTO mode the run mode will be set automatically according to the room temperature.

HEATING MODE

HEAT ☀️

The heating function allows the air conditioner to heat the room.

To activate the heating function (HEAT), press the **MODE** button until the symbol ☀️ appears on the display.

With the button ∇ or \blacktriangle set a temperature higher than that of the room.

⚠️ In HEATING operation, the appliance can automatically activate a defrost cycle, which is essential to clean the frost on the condenser so as to recover its heat exchange function. This procedure usually lasts for 2-10 minutes. During defrosting, indoor unit fan stop operation. After defrosting, it resumes to HEATING mode automatically.

⚠️ (For North American market)

If necessary, you can press ECO button 10 times within 8 seconds under heating mode to start the forced defrosting. It will defrost the outdoor ice much faster.

FAN SPEED function (FAN button)

FAN 🌀

Change the operating fan speed.

Press **FAN** button to set the running fan speed, it can be set to AUTO/ MUTE/ LOW/ LOW-MID / MID/ MID-HIGH/ HIGH/ TURBO speed circularly.

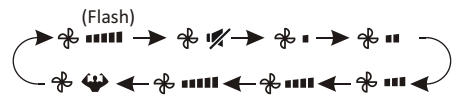

Child-Lock function

1. Long press **MODE** and **TIMER** button together to active this function, and do it again to deactivate this function.
2. Under this function, no single button will active.



REMOTE CONTROL

TIMER function ---- TIMER ON

TIMER  To automatic switch on the appliance.

When the unit is switch-off, you can set the TIMER ON.

To set the time of automatic switch-on as below:

1. Press **TIMER** button first time to set the switch-on,  and  will appear on the remote display and flashes.
2. Press \wedge or \vee to button to set desired Timer-on time. Each time you press the button, the time increases/decreases by half an hour between 0 and 10 hours and by one between 10 and 24 hours.
3. Press **TIMER** button second time to confirm.
4. After Timer-on setting, set the needed mode (Cool/ Heat/ Auto/ Fan/ Dry), by press the **MODE** button. And set the needed fan speed, by press **FAN** button. And press \wedge or \vee to set the needed operation temperature.

CANCEL it by press **TIMER** button.

TIMER function ---- TIMER OFF

TIMER  To automatic switch off the appliance.

When the unit is switch-on, you can set the TIMER OFF.

To set the time of automatic switch-off, as below:





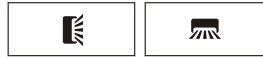

1. Confirm the appliance is ON.
2. Press the **TIMER** button at first time to set the switch-off.
Press \wedge or \vee to set the needed timer.
3. Press **TIMER** button at the second time to confirm.

CANCEL it by press **TIMER** button.



Note: All programming should be operated within 5 seconds, otherwise the setting will be cancelled.

SWING function

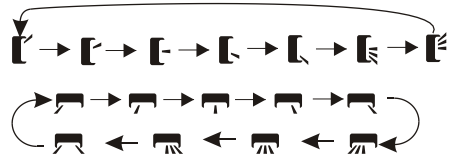

1. Press the button SWING to activate the louver,
 - 1.1 Press  to activate the horizontal flaps to swing from up to down, the  will appear on the remote display.
 - 1.2 Press  to active the vertical deflectors to swing from left to right, the  will appear on the remote display.
 - 1.3 Do it again to stop the swing movement at the current angle.
2. If the vertical deflectors are positioned manually which placed under the flaps, they allow to move the air flow direct to rightward or leftward.
3. Long press  or  over 3 seconds to select more angles of the airflow direction.



-  Never position “Flaps” manually, the delicate mechanism might seriously damaged!
-  Never put fingers, sticks or other objects into the air inlet or outlet vents. Such accidental contact with live parts might cause unforeseeable damage or injury.

TURBO function

TURBO 

To activate turbo function, press the **TURBO** button, and  will appear on the display. Press again to cancel this function.

In COOL/ HEAT mode, when you select TURBO feature, the appliance will turn to quick COOL or quick HEAT mode, and operate the highest fan speed to blow strong airflow.

REMOTE CONTROL

MUTE function

MUTE 

1. Press **MUTE** button to activate this function, and  will appear on the remote display. Do it again to deactivate this function.
2. When the MUTE function runs, the remote controller will display the auto fan speed, and the indoor unit will operate at lowest fan speed to be quiet feeling.
3. When press FAN/ TURBO/ SLEEP button, the MUTE function will be cancel. MUTE function can not be activated under dry mode.

SLEEP function

SLEEP 

Pre-setting automatic operating program.

Press **SLEEP** button to activate the SLEEP function, and  appears on the display. Press again to cancel this function.

After 10 hours running in sleep mode, the air conditioner will change to the previous setting mode.

I FEEL function (Optional)

I FEEL 

Press **I FEEL** button to activate the function, the  will appear on the remote display. Do it again to deactivate this function.

This function enables the remote control to measure the temperature at its current location, and send this signal to the air conditioner to optimize the temperature around you and ensure the comfort.

It will automatically deactivate 2 hours later.

ECO function

ECO 

In this mode the appliance automatically sets the operation to save energy.

Press the **ECO** button, the  appears on the display, and the appliance will run in ECO mode. Press again to cancel it.

Note: The ECO function is available in both COOLING and HEATING modes.

DISPLAY function (Indoor display)

DISPLAY

Switch ON/OFF the LED display on panel.

Press **DISPLAY** button to switch off the LED display on the panel. Press again to switch on the LED display.

GEN function (Optional)





1. Turn on the indoor unit at first, and long press **MUTE** button 3 seconds to activate, and do it again to deactivate this function.
2. Under this function, short press **MUTE** button to select the General type L3 - L2 - L1 - OF.
3. Select OF and wait 2 seconds to exit it.

REMOTE CONTROL

SELF-CLEAN function (Optional)

Only optional for some heating pump inverter appliance.

To active this function, turn off the indoor unit at first, then press **CLEAN** button then you will hear a beep, [AC] will appear on the indoor LED, and  will appear on the remote display .

1. This function helps carry away the accumulated dirt, bacteria, etc from the indoor evaporator.
2. This function will run about 30 minutes, and it will return to the pre-setting mode. You can press  button to cancel this function during the process.

You will hear 2 beeps when it's finished or cancelled.



 It's normal if there is some noise during this function process, as plastic materials expand with heat and contract with cold.

 We suggest operating this function at the following ambient conditions to avoid certain safety protection features.

Indoor unit	Temp < 86°F (30°C)
Outdoor unit	41°F (5°C) < Temp < 86°F (30°C)

 It's suggested to utilize this function every 3 months.

8°C heating function (Optional)

1. Long press **ECO** button over 3 seconds to active this function, and  () will appear on the remote display.
Do it again to deactivate this function.
2. This function will auto start the heating mode when the room temperature is lower than 8°C (46°F), and it will return to standby if the temperature reaches 9°C (48°F).
3. If the room temperature is higher than 18°C (64°F), the appliance will cancel this function automatically.

Gentle Wind function (Optional)

1. Turn on the indoor unit, and change to COOL mode, then press **GENTLE WIND** button or long press **FAN** and **MUTE** button together 3 seconds to active this function,  will appear on the display.
Do it again to deactivate it.
2. This function will auto close the vertical flaps, and give you the comfortable gentle wind feeling.

Health function (Optional)

1. Turn on the indoor unit at first, press **HEALTH** to active this function,  will appear on the display.
Do it again to deactivate it.
2. When the HEALTH function is initiated, the Ionizer/ Plasma/ Bipolar Ionizer/ UVC Lights (depending on models) will be energized and running.

ANTI-MILDEW function (Optional)



Press **ANTI-MILDEW** button to activate the ANTI-MILDEW function,  will appear on the display. Do it again to deactivate this function. After running COOL/ DRY for more than 30 minutes, you can operate this function, the unit will blow airflow for about 15 minutes to dry the inner parts to avoid mildew, then shuts off the unit.

Note: ANTI-MILDEW function only available in DRY/COOLING mode.

Instructions for UV-C lamp

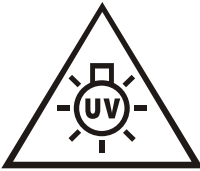

WARNING: UV radiation is dangerous for the eyes and skin. Do not operate the UV-C emitter outside the appliance.

WARNING: Disconnect the appliance from the supply before carrying out maintenance.

- This appliance contains a UV-C lamp;
- Read the maintenance instructions before opening the appliance;
- They shall state that prior to cleaning or other maintenance, the appliance must be disconnected from the supply mains;
- Unintended use of the appliance or damage to the housing may result in the escape of dangerous UV-C radiation. UV-C radiation may, even in small doses, cause harm to the eyes and skin;
- Appliances that are obviously damaged must not be operated;
- Do not try to replace the UV-C lamp;
- Before opening the panel bearing the ultraviolet radiation hazard symbol for the conducting user maintenance, it is recommended to disconnect the power;
- Do not operate UV-C lamps outside of the appliance;
- The panel bearing the ultraviolet radiation hazard symbol which may have UV-C spectral irradiance greater than $1,7 \mu\text{W}/\text{cm}^2$ are provided with an interlock switch to interrupt the power to the UV-C lamps for your safety. Do not over-ride;

 *Note: This instruction is only for models with UV-C lamp.*

BE COOL

Wi-Fi Function User Manual

For **BCP12SK2401QW**
BCP18SK2401QW



This description is applied to Air Conditioners with Wi-Fi function. Please read the manual carefully before using the product and keep it for future reference.

Statements

Federal Communication Commission Interference Statement

This device complies with part 15 of the FCC Rules. Operation is subject to the following two conditions:

(1) This device may not cause harmful interference, and (2) this device must accept any interference received, including interference that may cause undesired operation.

Any Changes or modifications not expressly approved by the party responsible for compliance could void the user's authority to operate the equipment.

Note: This equipment has been tested and found to comply with the limits for a Class B digital device, pursuant to part 15 of the FCC Rules. These limits are designed to provide reasonable protection against harmful interference in a residential installation. This equipment generates uses and can radiate radio frequency energy and, if not installed and used in accordance with the instructions, may cause harmful interference to radio communications. However, there is no guarantee that interference will not occur in a particular installation. If this equipment does cause harmful interference to radio or television reception, which can be determined by turning the equipment off and on, the user is encouraged to try to correct the interference by one or more of the following measures:

- Reorient or relocate the receiving antenna.
- Increase the separation between the equipment and receiver.
- Connect the equipment into an outlet on a circuit different from that to which the receiver is connected.
- Consult the dealer or an experienced radio/TV technician for help.

FCC Radiation Exposure Statement

This equipment complies with FCC radiation exposure limits set forth for an uncontrolled environment. This equipment should be installed and operated with minimum distance 20cm between the radiator & your body.

RF Exposure: A distance of 20cm shall be maintained between the antenna and users, and the transmitter module may not be co-located with any other transmitter or antenna.

ISED Statement

Innovation, Science and Economic Development Canada ICES-003 Compliance Label:

CAN ICES-3 (B)/NMB-3(B)

This device contains licence-exempt transmitter(s)/receiver(s) that comply with Innovation, Science and Economic Development Canada's licence-exempt RSS(s). Operation is subject to the following two conditions:

1. This device may not cause interference.
2. This device must accept any interference, including interference that may cause undesired operation of the device.

This equipment complies with ISED RSS-102 radiation exposure limits set forth for an uncontrolled environment. This equipment should be installed and operated with a minimum distance of 20cm between the radiator and any part of your body.

étiquette de conformité à la NMB-003 d'Innovation, Sciences et Développement économique Canada: CAN ICES-3 (B)/NMB-3 (B)

L'émetteur/récepteur exempt de licence contenu dans le présent appareil est conforme aux CNR d'Innovation, Sciences et Développement économique Canada applicables aux appareils radio exempts de licence. L'exploitation est autorisée aux deux conditions suivantes :

1. L'appareil ne doit pas produire de brouillage;
 2. L'appareil doit accepter tout brouillage radioélectrique subi, même si le brouillage est susceptible d'en compromettre le fonctionnement.
- Pour se conformer aux exigences de conformité CNR 102 RF exposition, une distance de séparation d'au moins 20 cm doit être maintenue entre l'antenne de cet appareil et toutes les personnes.

CONTENTS

Wi-Fi Module specification and Operation guideline	1
Install the Wi-Fi module(Optional)	2
Download and Install the App	3
Activate APP	4
Registration	5
Login	6
Add device	9
Air conditioner control	12
Account management	29
Trouble Shooting	31

Wi-Fi Module specification and Operation guideline

1. Minimum specifications on a Smart phone:

Android 5.0 version or higher

IOS 9.0 version or higher

2. Basic parameters for Wi-Fi module

Parameters	Details
Network frequency	2.400 - 2.4835GHz
Standards of WLAN	IEEE 802.11 b/g/n (channels 1-14,channels 1-13 for EU/AU,channels 1-11 for US/CA)
Protocol stack support	IPv4/TCP/UDP/HTTPS/TLS/DNS
Security support	WEP/WPA/WPA2/AES128
Network type support	STA/AP/STA+AP
Max. RF Power	18.5 dbm
Blue tooth frequency	2.402 - 2.480GHz
Blue tooth RF Power	9 dbm

3.Operation guideline. Please take below simple guideline instruction as reference.

Operation Steps	Operation Items	New Account	Re-install APP (registered before)
Step 1	Download and Install APP	YES	YES
Step 2	Activate APP	YES	YES
Step 3	Registration Account	YES	NO
Step 4	Login	YES	YES
Step 5	Add Device to control	YES	Registered Device will remain.

Note:

If you registered the account and added device before, when you re-install the APP again and login, the added device will remain .

Install the Wi-Fi module(Optional)

1. Open the panel of indoor unit.

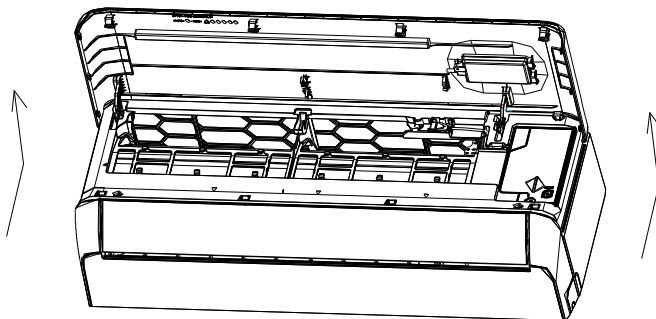

2. Take off the cover of USB Wi-Fi, follow the arrow and insert the USB Wi-Fi module into the reserved USB slot on the frame.

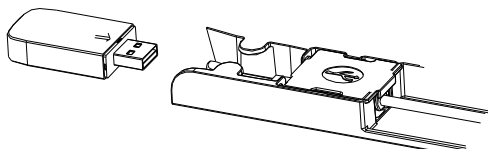
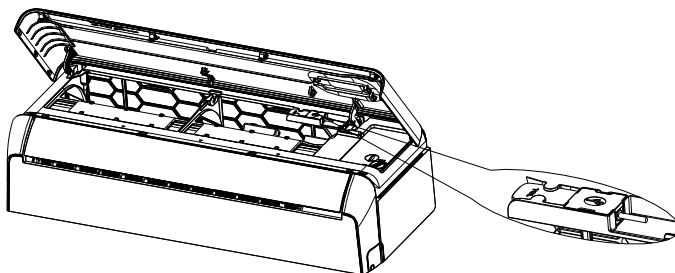

Download and Install the App



SmartLife-SmartHome

For Android smart phone

Method1: Please scan the QR code with a browser scanner, download and install the APP.

Method2: Open the Google "Play Store" on your smart phone and search "SmartLife-SmartHome", download and install the APP.



For IOS smart phone

Method1: Please scan the QR code and follow the tips to get into "AppStore", download and install the APP.

Method2: Open the Apple "AppStore" on your smart phone and search "SmartLife-SmartHome", download and install the APP.



Note:

Please enable the permissions of Storage/Location/Camera for this APP when installing. Otherwise it will have some problems when operating.

Activate APP

The first time the app is used, it will need activating.

1. Launch the APP "Smart Life" on your smart phone.



SmartLife-SmartHome

2. Method1: Tap button "Scan" and scan the right Activate QR code
Method2: Tap "or Enter Activation Code" in bottom of the screen, then enter the activate code and tap "CONFIRM".

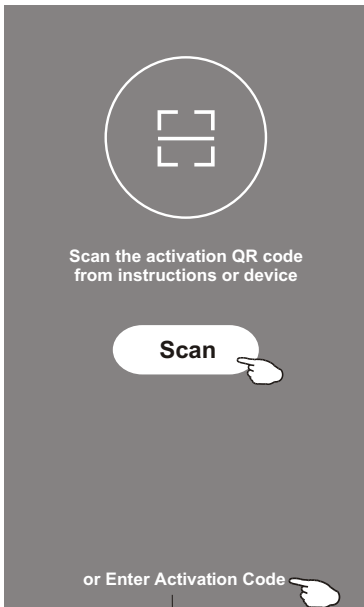

Activate QR code and activation code



Note: Without the QR code or activation code, you can't activate the APP and using it, please keep them safe.

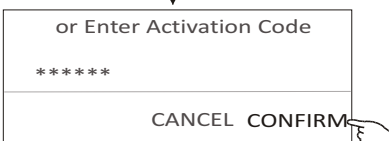

Registration

1. If you don't have any account please tap button "Register".
2. Read the Privacy Policy and tap "Agree".

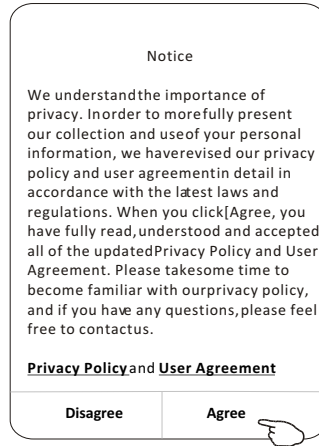
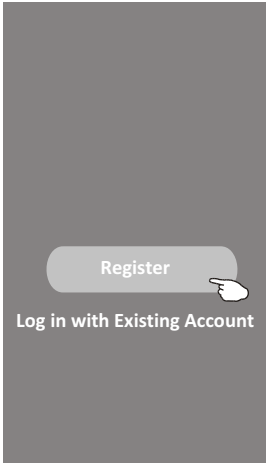

3. Tap ">" and choose the country.
4. Enter your e-mail address.
5. Tap the button "Obtain verification code".

Search the country or slide the screen up/down to find and choose the Country.

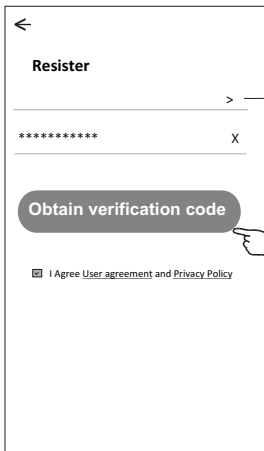

enter your e-mail address here

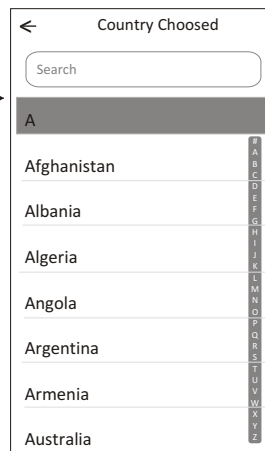

Registration

6. Enter the verification code you received from e-mail.
7. Set the Password with 6-20 characters including characters and numbers.
8. Tap "Done".

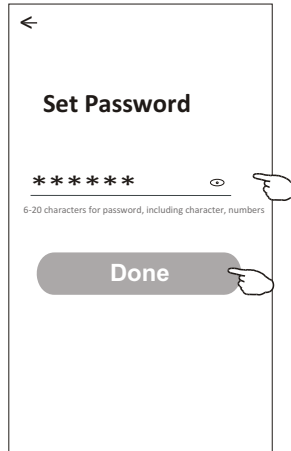
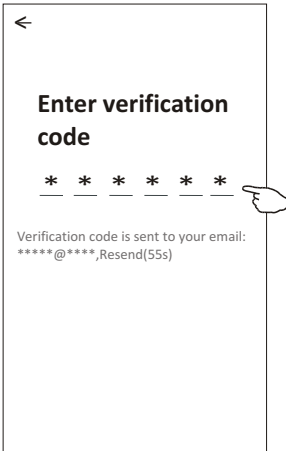

Login

1. Tap "Log in with existing account".
2. Enter your registered account and password.
3. Tap "Log in" button.

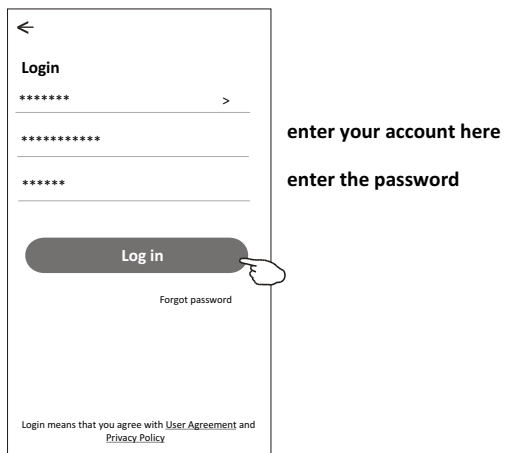
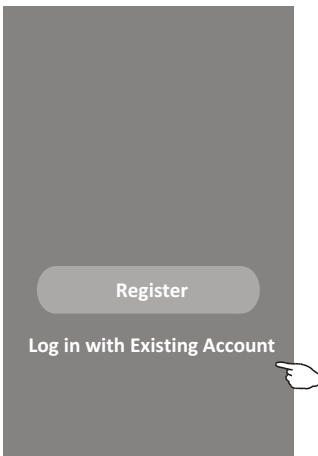

Login

The first time the APP is used, Create family is needed:

4. Tap "Create family".
5. Make name for the family.
6. Set the location.
7. Choose default rooms or add new rooms.
8. Tap "Done" and "Completed".

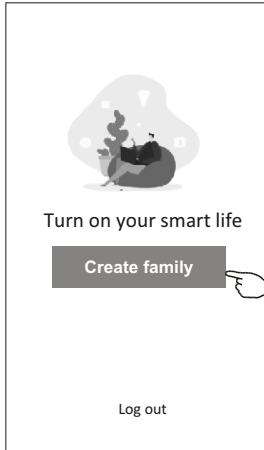

Family created successfully
View family Completed

choose the recommended room or make a new room, then tap Done.

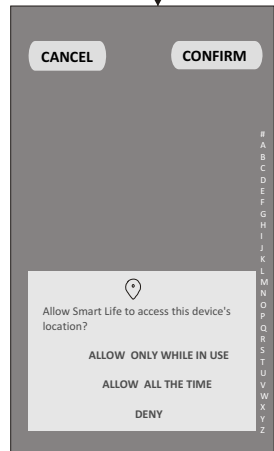
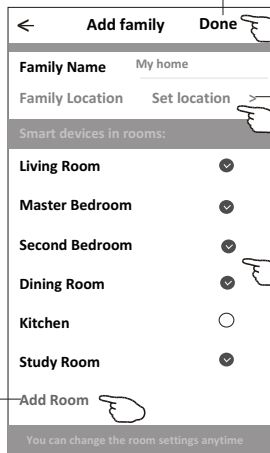
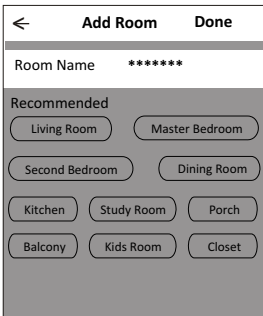

Note:
The app can open the map on your phone and you can set the location where you are.

Login

Forgot the password

If you forgot the password or you want to reset the password, operate as below:

1. Tap "Forgot password".
2. Enter your account(e-mail address) and tap button "Obtain verification code".
3. Enter the verification code received by your e-mail.
4. Set the new password and tap button "Done".

<

Login

***** >

Email address

Password

Log in

[Forgot password](#)

Login means that you agree with [User Agreement](#) and [Privacy Policy](#)

<

Forgot password

***** >

***** X

Obtain verification code

<

Enter verification code

* * * * *

Verification code is sent to your email:
***** ,Resend(55s)

<

Set Password

***** >

6-20 characters for password, including character, numbers

Done

Add device

There are 3 methods to add the device.

1-CF mode

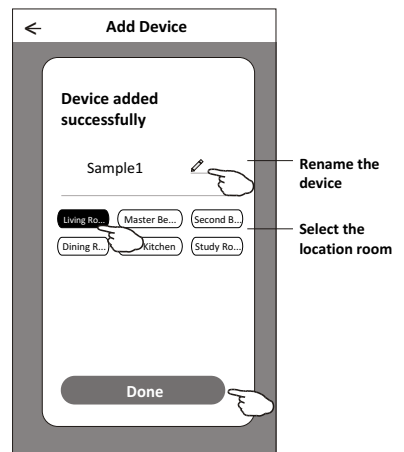
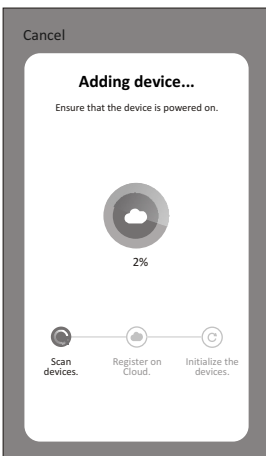
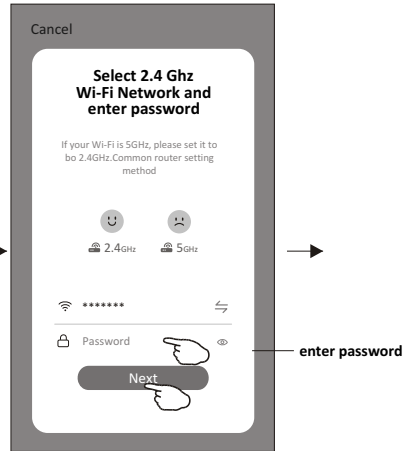
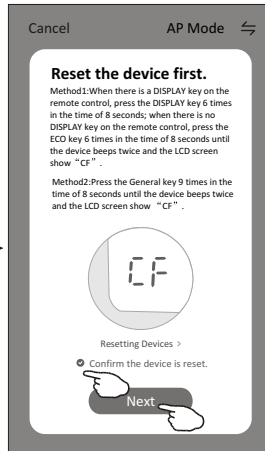
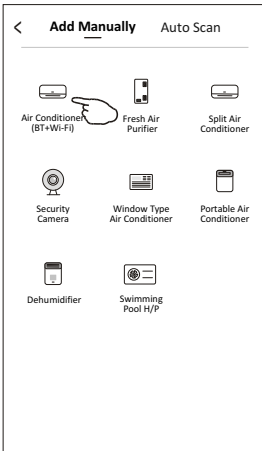
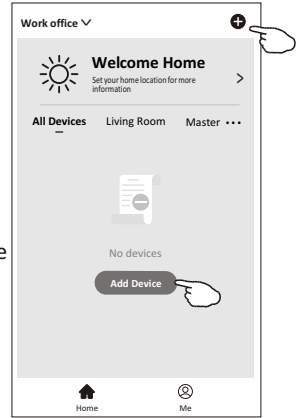

1. Power on the indoor unit, no need to launch the air conditioner.
2. Click "+" in the upper right corner of the "Home" screen or tap "Add device" on the room which has no device.
3. Tap the "Air conditioner(BT+Wi-Fi)" logo.
4. Follow the comments on the next screen to reset the Wi-Fi module then check "Confirm the device is reset" and tap "Next".
5. Input the password of the Wi-Fi which the same as your smart phone connected, then tap "Next".
6. You can see the percent rate of connecting process, at the same time "PP", "SA", "AP" shining in turn on the indoor display. "PP" means "Searching the router" "SA" means "connected to the router" "AP" means "connected to the server"



Add device

There are 3 methods to add the device.

2-AP mode

1. Power on the indoor unit, no need to launch the air conditioner.
2. Click "+" in the upper right corner of the "Home" screen or tap "Add device" on the room which has no device.
3. Tap the "Air conditioner(BT+Wi-Fi)" logo.
4. Tap  in the upper right corner and choose "AP Mode" then follow the comments on the screen to reset the Wi-Fi module then check "Confirm the device is reset" and tap "Next".
5. Input the password of the Wi-Fi which the same as your smart phone connected, then tap "Next".
6. Read the instruction carefully and tap "Connect now".
7. In the network setting screen, select "SmartLife-****", and tap .
8. You can see the percent rate of connecting process, at the same time "PP", "SA", "AP" shining in turn on the indoor display. "PP" means "Searching the router" "SA" means "connected to the router" "AP" means "connected to the server"

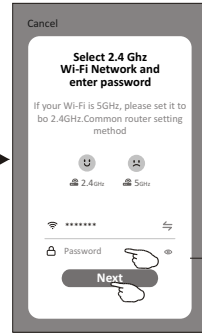
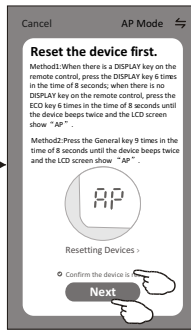
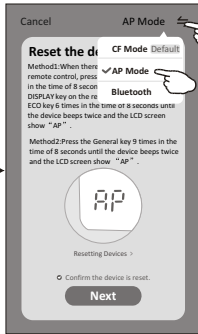
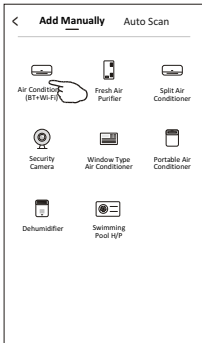
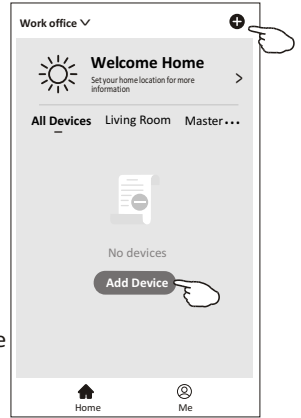

enter password

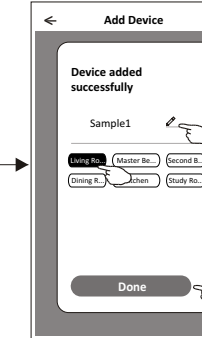
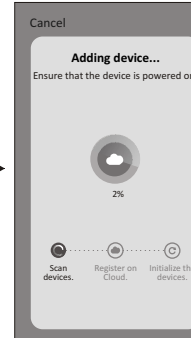
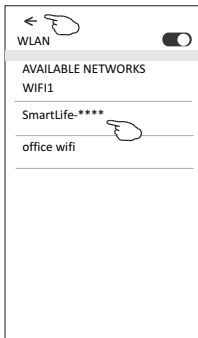
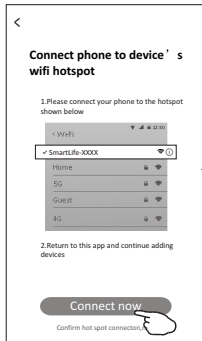

Rename the device

Select the location room

Add device

There are 3 methods to add the device.

3-Blue tooth mode

1. Power on the indoor unit, no need to launch the air conditioner.
2. Click "+" in the upper right corner of the "Home" screen or tap "Add device" on the room which has no device.
3. Tap the "Air conditioner(BT+Wi-Fi)" logo.
4. Make sure Blue tooth of your smart phone is available.
5. Tap ⇌ in the upper right corner and choose "Bluetooth" then follow the comments on the screen to reset the Wi-Fi module then check "Confirm the blue tooth is reset" and tap "Next".
6. Select one of the found device and tap "+"
7. Input the password of the Wi-Fi which the same as your smart phone connected, then tap "Next".
8. You can see the percent rate of connecting process, at the same time "PP", "SA", "AP" shining in turn on the indoor display.

"PP" means "Searching the router"

"SA" means "connected to the router"

"AP" means "connected to the server"

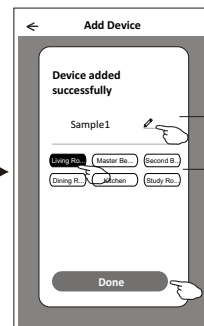
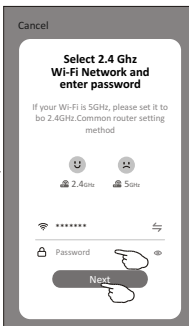
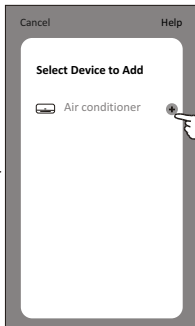
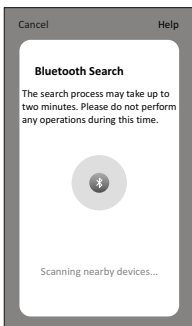
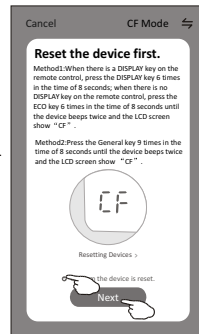
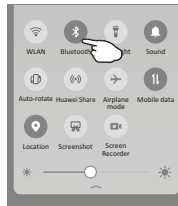
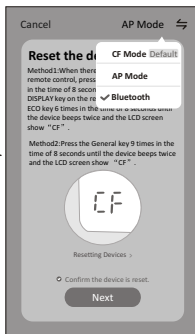
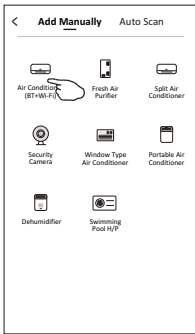
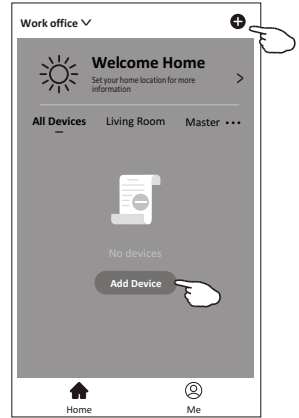

Rename the device

Select the location room

Air conditioner control

The device control screen will pop up automatically after adding the device.

The device control screen will pop up manually by tapping the device name on the home screen.

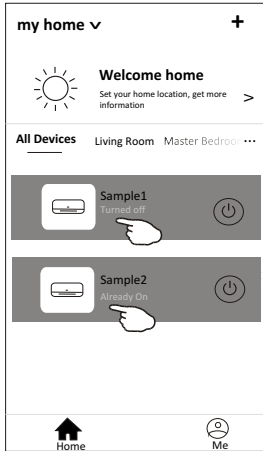

Note:

There are two different control forms base on different software or Wi-Fi module firmware. Please read the manual carefully base on the real control interface.

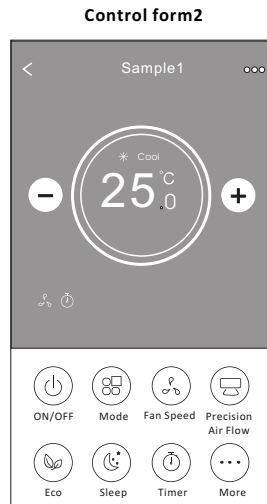
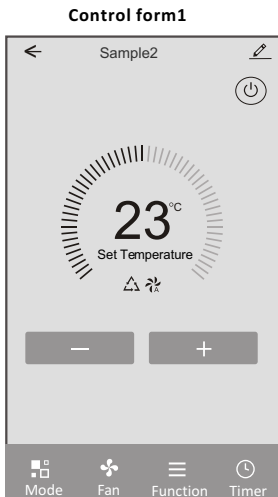

Air conditioner control

Control form1

The main control interface

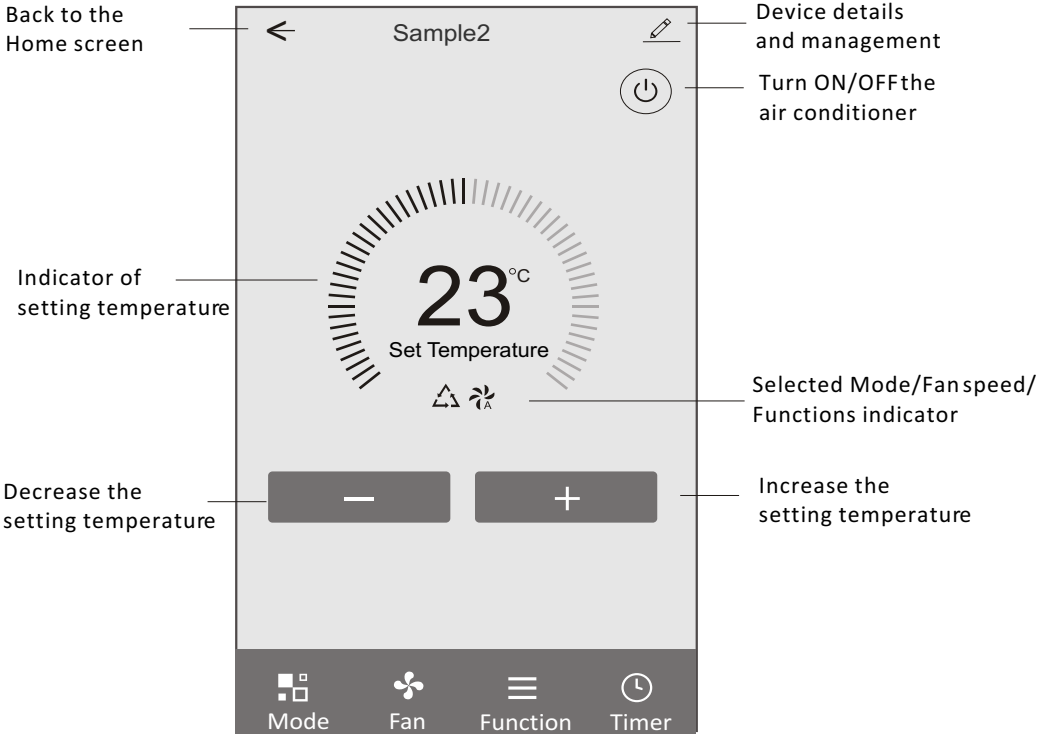

Air conditioner control

Control form1-Mode setting

1. Tap Mode to pop up the Mode screen.
2. Select one of the mode Feel/Cool/Heat/Dry/Fan.
3. Tap anywhere around the setting temperature to cancel the Mode setting.

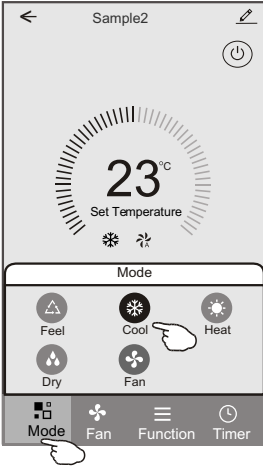

Control form1-Select fan speed

1. Tap Fan to pop up the Fan screen.
2. Select one of the fan speed High/med/Low/Auto.
3. Tap anywhere around the setting temperature to cancel the selection.

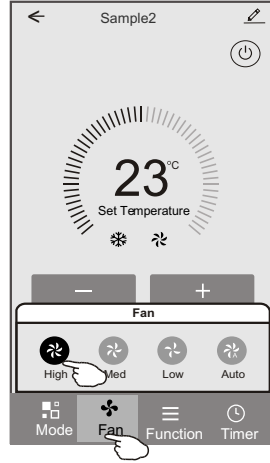

Control form1-Function setting

1. Tap Function to pop up the Function screen.
2. Select one of the functions Sleep/Turbo/ECO.
3. Select UP-DOWN/LEFT-RIGHT for auto swing with direction of UP-DOWN/LEFT-RIGHT.
4. Tap anywhere around the setting temperature to cancel the Function setting.



Control form1-Timer adding

1. Tap Timer to pop up the Add Timer screen.
2. Tap Add Timer.

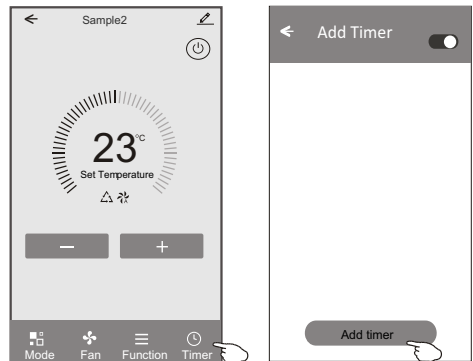

Air conditioner control

Control form1-Timer adding

3. Select the time, select the repeat days and Timer on/off.
4. Select the Mode/Fan speed/Function and select the setting temperature for Timer on.
5. Tap Save to add the timer.

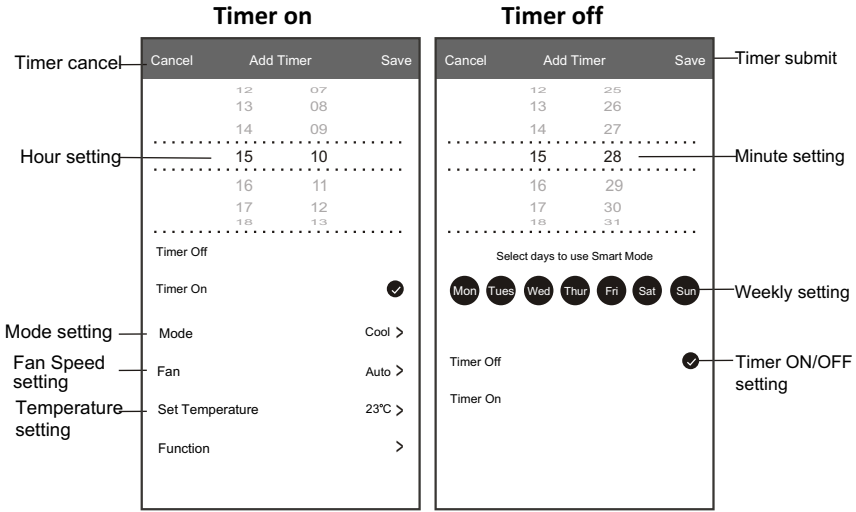

Control form1-Timer Management

1. Tap the bar of timer to edit the Timer like the Timer adding process.
2. Click the switch to enable or disable the Timer.
3. Holdind the bar of Timer about 3seconds and pop up the Remove Timer screen, tap CONFIRM and remove the Timer.

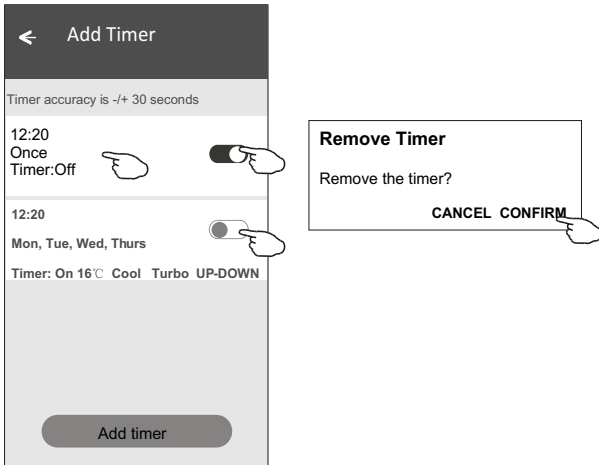

Air conditioner control

Control form2

The main control interface

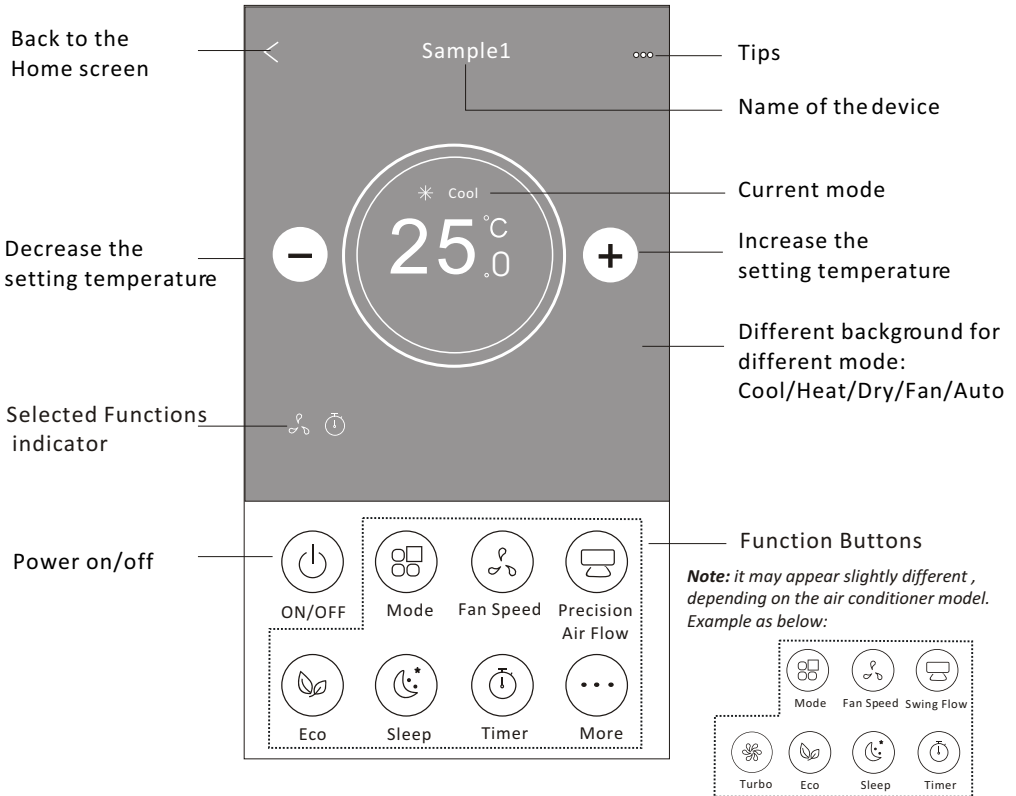

Air conditioner control

Control form2-Mode setting

1. Tap the Mode button.
2. There are 5 modes on the Mode screen, tap one button to set the Air conditioner working mode.
3. Tap the X button to back the main control screen.
4. The mode and background will change on the screen.

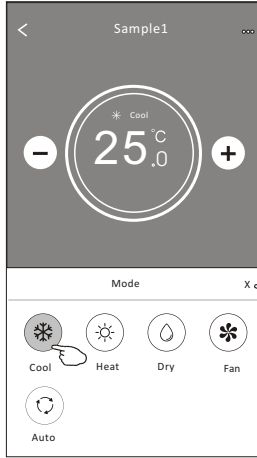
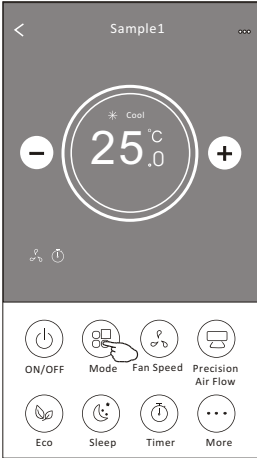

Note: please read the details of each mode in the user manual to control more comfortable.

Control form2-Fan speed selection

1. Tap the Fan speed button.
2. Choose your desired fan speed and tap it.
3. Tap the X button to back the main control screen.
4. The selected fan speed indicator will appear on the screen.

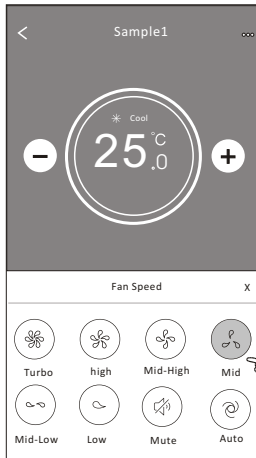
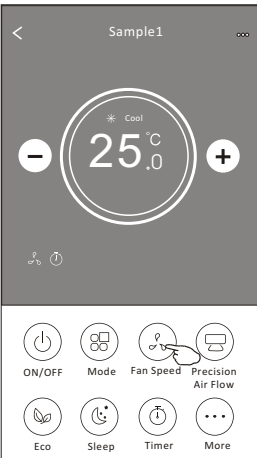

Mode	Fan Speed
Cool	All speeds
Fan	All speeds
Dry	
Heat	All speeds
Auto	All speeds

Note:
Fan Speed can't be adjusted on Dry mode .

Note: Fan Speed screen may appear slightly different, depending on the air conditioner model.
Example as below:

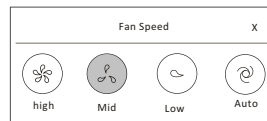

Air conditioner control

Control form2-Air Flow control

1. Tap the Precision Air Flow button or Swing Flow button.
2. Choose your desired air flow and tap it.
3. Tap the X button to back to the main control screen.
4. The selected air flow indicator will appear on the screen.

Note: For some models without auto Left-Right wind, If you active it, you will hear a beep, but no any actions.

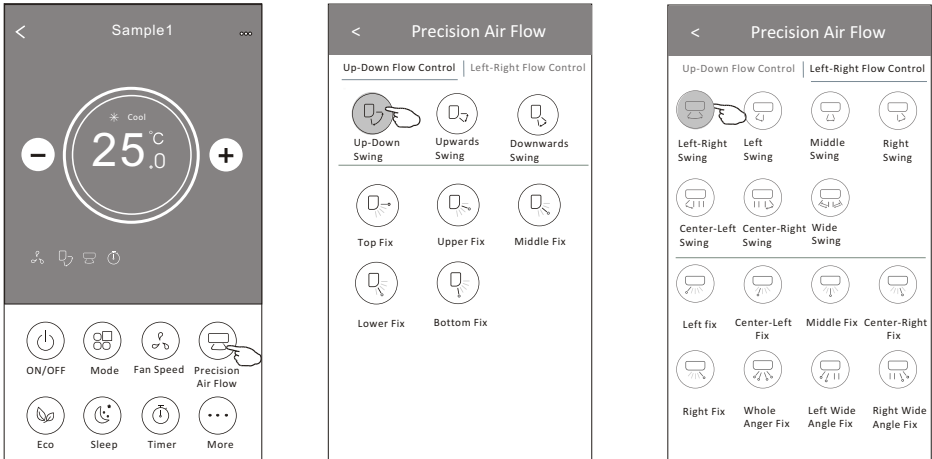

Note: The Main controlscreen and AirFlow screen may appear slightly different, depending on the air conditioner model. Examples below:

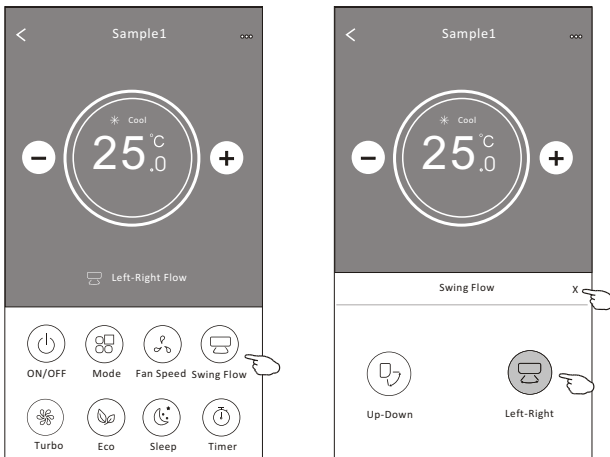

Air conditioner control

Control form2-ECO function

1. For Eco function, just tap the button to activate the function, the button will be lighting and the indicator will appear on the screen.
2. Tap again to disable the function.
3. Temperature controlled for some air conditioner model:
In Cooling mode, the new setting temperature will $\geq 26^{\circ}\text{C}$.
In heating mode, the new setting temperature will $\leq 25^{\circ}\text{C}$.

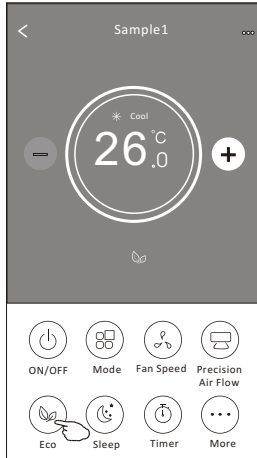
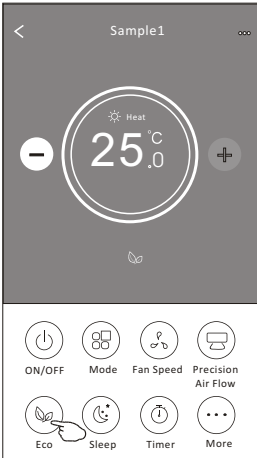

Mode	ECO enabled
Cool	Yes
Fan	
Dry	
Heat	Yes
Auto	

ECO is disabled on Fan/ Dry/Auto mode .

Note: The Main controlscreen and ECOcontrol method may appear slightly different, depending on the air conditioner model. Example as below:

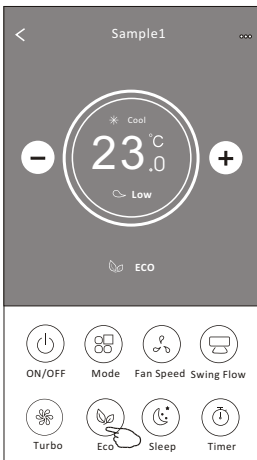

Note:

ECO is disabled on Turbo/Sleep mode too for some air conditioner model.

Air conditioner control

Control form2-Sleep function

1. Tap the Sleep button.
2. Choose your desired sleep mode and tap it.
3. Tap the X button to back to the main control screen.
4. The selected sleep mode indicator will appear on the screen.

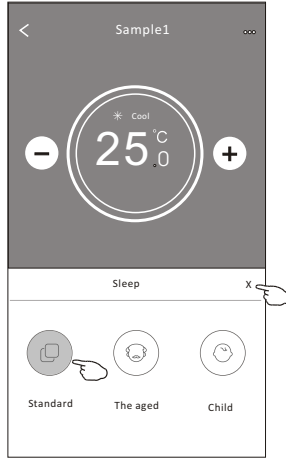
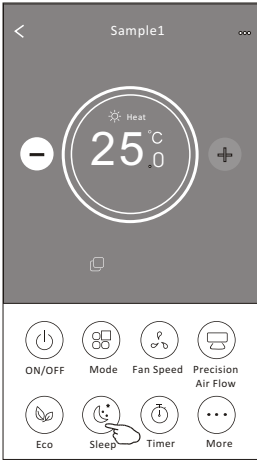

Mode	Sleep enabled
Cool	Yes
Fan	
Dry	
Heat	Yes
Auto	

Sleep is disabled on Fan/ Dry/Auto mode .

Note:

The Main controlscreen may appearslightly different,depending on the air conditioner model.
Example as below:

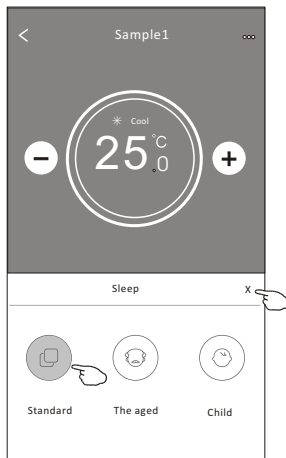
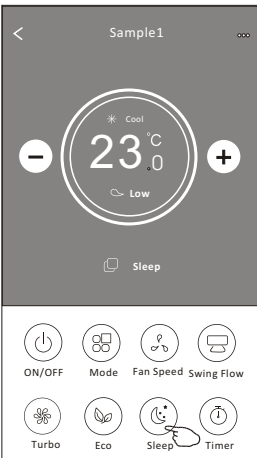

Note:

Sleep is disabled on Turbo/Sleep mode too
for some air conditioner model..

Air conditioner control

Control form2-Timer(on) setting

1. Tap the Timer button.
2. Tap + in the upper right corner of the Timer main screen.
3. Choose the Time/Repeat/Switch OFF then tap Save.
4. The timer(off) will appear on the Timer main screen.

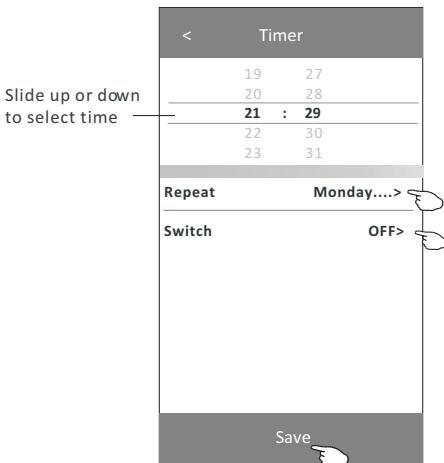
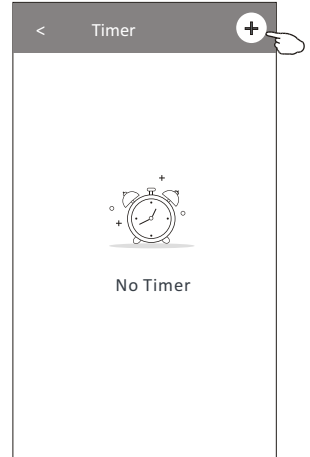
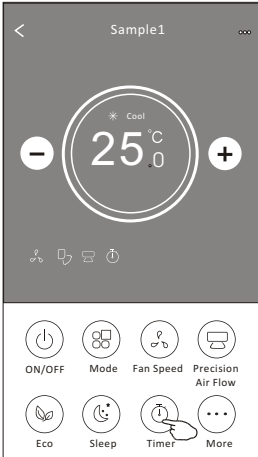

Tap repeat> then tap your desired repeat days or Once, then tap Confirm your selection.

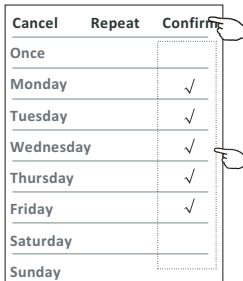

Tap Switch> then slide the screen to choose ON and Confirm.

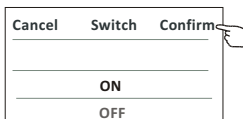

Air conditioner control

Control form2-Timer(off) setting

1. Tap the Timer button.
2. Tap + in the upper right corner of the Timer main screen.
3. Set the Time/Repeat Date/Switch(ON)/Temperature/Mode/Fan speed/Air Flow as your desired and then tap Save.
Fan speed/Air Flow as your desired and then tap Save.
4. The timer will appear on the Timer main screen.

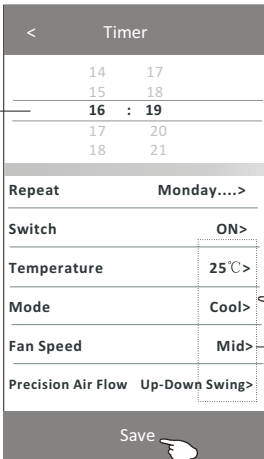
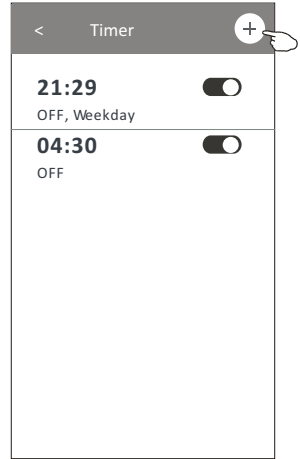
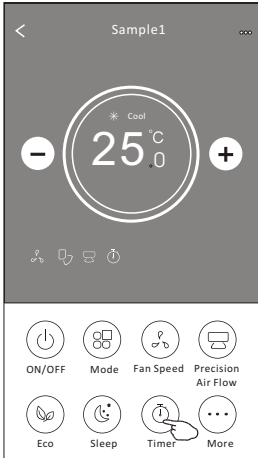

Slide up or down to select time

Tap repeat > then tap your desired repeat days or Once, then tap Confirm your selection.

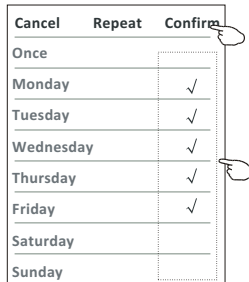

Tap Switch > then slide the screen to choose ON and Confirm.

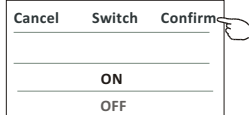

Tap Temperature/Mode/Fan Speed/Air Flow > one by one then set as your desired as mentioned on the previous chapter and tap Confirm the setting.

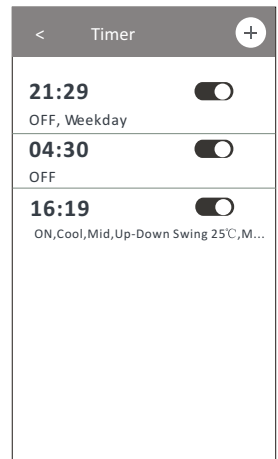

Air conditioner control

Control form 2-Timer management

1. Change the Timer setting:

Tap anywhere of the timer list bar except the switch bar to get into the Timer setting screen, change the setting and then tap save.

2. Enable or Disable the Timer:

Tap the left of the switch to disable the Timer.

Tap the right of the switch to enable the Timer.

3. Delete the Timer:

Slide the list bar of the Timer from right to left until Delete button appear, then tap delete.

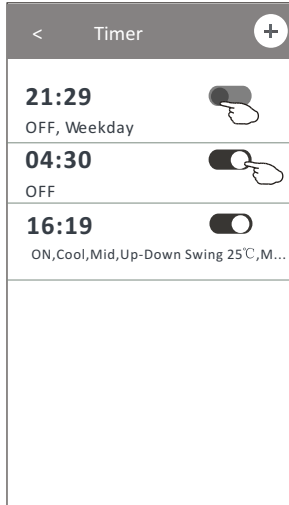
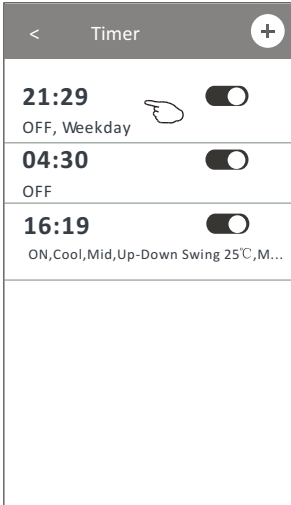

Slid left to disable the Timer.

Slid right to enable the Timer.

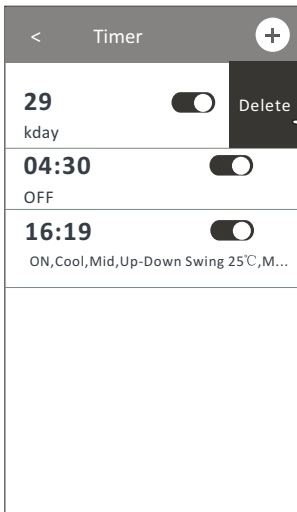

Air conditioner control

Control form2-More functions

1. Tap the More button to operate additional functions if it appears on the screen.

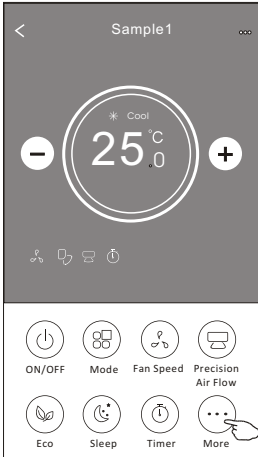

Note:
Some air conditioner model don't have the more button.

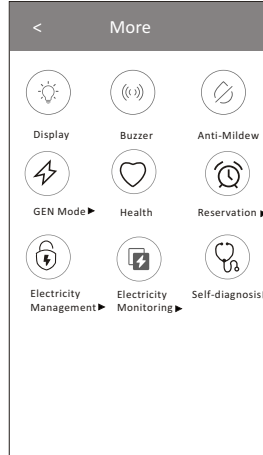

Note: The appearance maybe different , some icons will be hidden if the air conditional do no have this function or do not enable on the current mode.

2. Tap the "  " to switch on/off the indoor LED display.
Display

3. Tap the "  " to switch on/off the buzzing when operating through Wi-Fi APP.
Buzzer

4. Tap the "  " button to activate the Anti-Mildew function, if it is available on the screen.
Anti-Mildew

After AC turning off, it will start drying , reduce residual moisture and prevent mould, after function finish, it will automatically turn off.

5. Tap the "  " button to switch on/off the healthy function, if it is available on the screen.
Health

It activate the antibacterial ioniser function.This function only for models with the ioniser generator.

6. Tap the "  " button, if it is available on the screen.
GEN Mode▶

In this Mode, you can choose one of the three levels of current.
The air conditioner will maintain proper current to save energy.

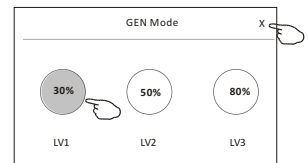

Air conditioner control

Control form2-More functions

7. Tap the "Electricity Monitoring" button if it is available on the screen.

In this function, you can monitor the air conditioner electricity consumption.



Electricity Monitoring ▶

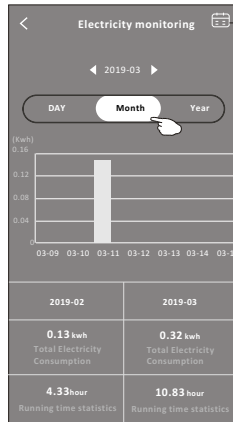
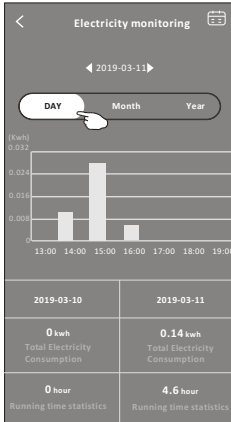

You can tap this button to pop up the calendar then select the date.

8. Tap the "Self-Cleaning" button, if it is available on the screen.



Self-Cleaning

Check the details of the Self-Cleaning function on User Manual.

9. Tap the "8°C Heat" button, if it is available on the screen.



8°C Heat

This function help keep the room temperature over 8°C.

Check the details of the 8°C Heat function on User Manual.

10. Tap the "Reservation" button, if it is available on the screen.

You can set the time, repeat day, temperature, mode, fan speed, air flow as you desired and then tap Save to activate the function.

The air conditioner will automatically reach your settings at the appointment time.



Reservation ▶

Reservation	
14	17
15	18
16	19
17	20
18	21

Repeat setting	Monday... >
Temperature	25°C >
Mode	Cool >
Fan Speed	Mid >
Precision Air Flow	Up-Down Swing >
Save	

Reservation +

16:19:00

ON, Cool, Mid, Up-Down Swing 25°C, M...

After the reservation is set up, the air conditioner will automatically reach your set requirement at your appointment time.

Air conditioner control

Control form2-More functions

11. Tap the "Self-diagnosis" button, if it is available on the screen.

The air conditioner will automatically diagnosis itself and indicate the Error code and the problem instructions if possible.

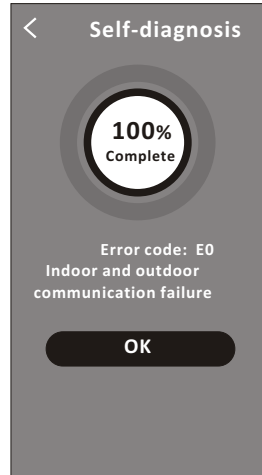
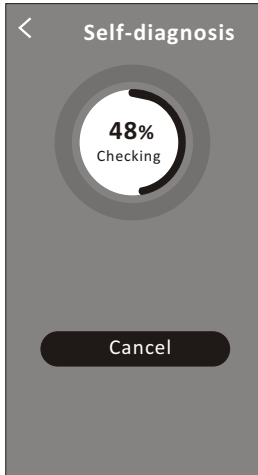

12. Tap the "  " button if it is available on the screen.

Photosensitive

This function allow the air conditioner to turn on/off the display automatically according to the light intensity.

13. Tap the "  " button if it is available on the screen.

Soft Wind

In this function, the air conditioner will blow soft airflow through the micro holes on the deflector.

Air conditioner control

Device details and management

Tap  on control form1 or tap ... on control form2 , get into the device details screen. Here you can get some useful information and sharing the device to other accounts. Check the following pictures and instructions carefully.

Control form1

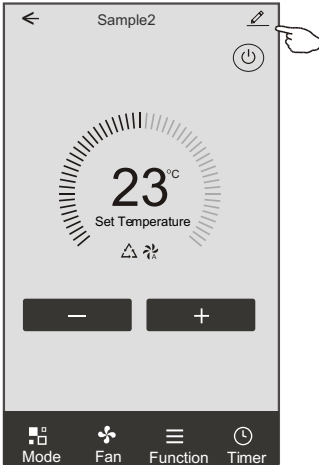

Control form2

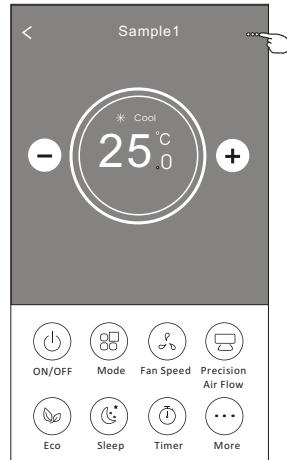

Tap to change the device location to another room	<ul style="list-style-type: none"> Modify Device Name *** > Device Location Dining Room > Check Device Network Check Now > 	<ul style="list-style-type: none"> Tap to check the network status Tap to check the network status
	<ul style="list-style-type: none"> Supported Third-part Control <ul style="list-style-type: none"> amazon alexa Google Assistant Others <ul style="list-style-type: none"> Device Sharing > Device Info > Feedback > Check for Firmware Update > Remove Device 	<ul style="list-style-type: none"> Tap to got the instruction for connecting the amazon alexa or Google Assistant voice controller Tap to sharing the device to other account Tap to check the Virtual ID/Wi-Fi name/IP address MAC address/Time Zone/Wi-Fi single strength Check and update the firmware Tap to remove the device and the device will be reset automatically once be deleted.
Feed back the problems or some suggestions to the APP administrator.		

Air conditioner control

Device details and management

How to share the devices to other accounts?

1. Tap "Device Sharing" and pop up Device Sharing screen.
2. Tap "Add Sharing".
3. Select the region and enter the account which you want to sharing.
4. Tap "Completed", the account will appear on your sharing list.
5. The received sharing members should hold pressing the home screen and slide down to refresh the device list, the device will appear on the device list.

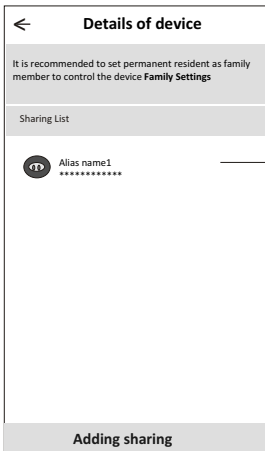
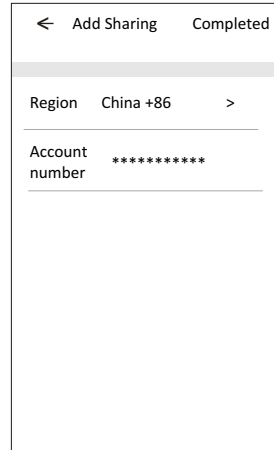
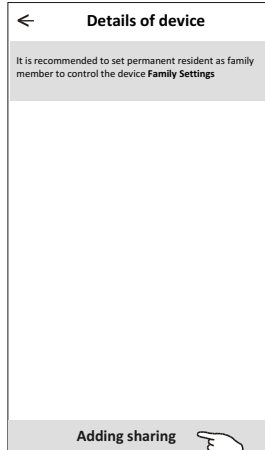
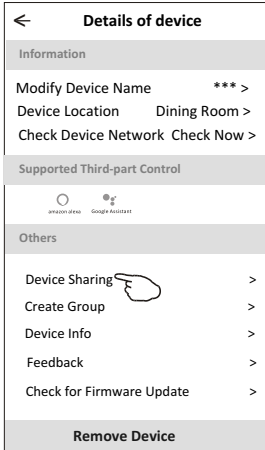

Hold the bar about 3s then you can delete the sharing account.

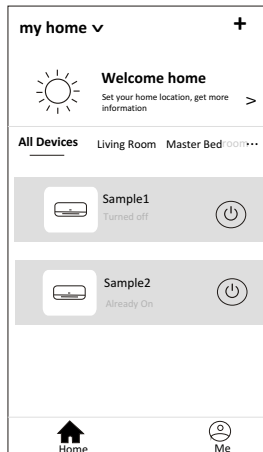

Hold on and slide down to refresh the device list

Account management

Account Profile setting

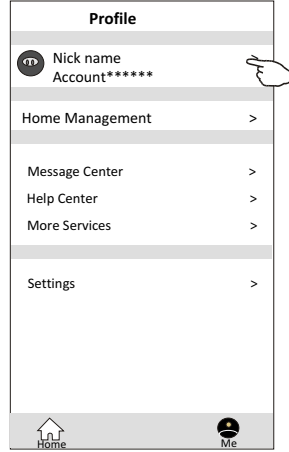
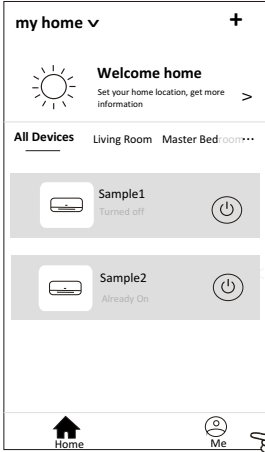

Change the nick name of your account

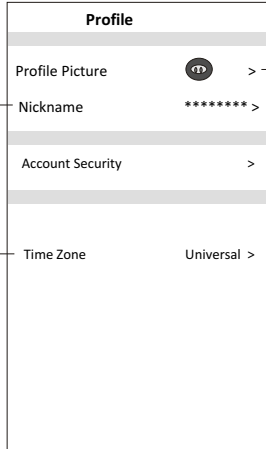
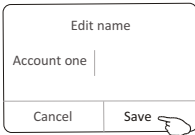

Select a picture for the account from local album

Select the time zone

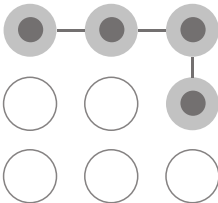

Set a pattern password for launching the APP

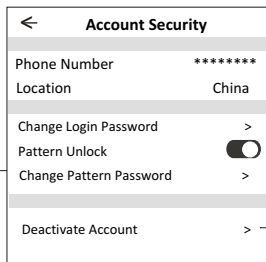

Change the password like reset password on page7

Tap the switch to enable or disable the Pattern password

Please carefully to deactivate the account for all data will be deleted.

Account management

Home(Family) management

1. Tap the name of home at the left upper corner of the Home Screen and select the Home Management.
Or tap Me and tap Home Management.
2. Tap one of the families in the family list and get into Family Settings screen.

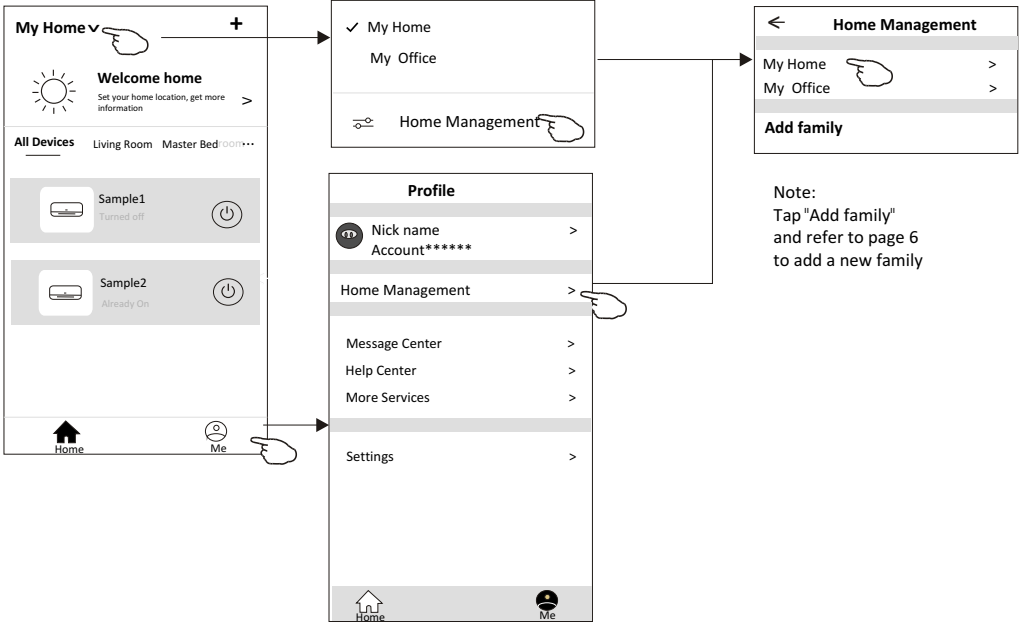

3. Set the family as the following indicators.

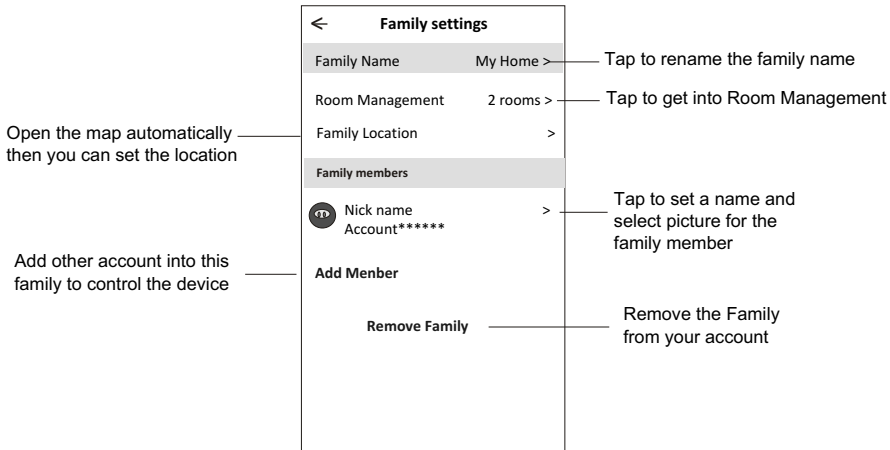

Notice

1. For technical update, there is maybe deviation of the actual items from what is on the manual. Please refer to your actual product and APP.
2. Smart air conditioner APP can be altered without notice for quality improvement and also be deleted depending on the circumstances of manufacturing firms .
3. In case Wi-Fi signal strength is weakened, smart App may be disconnected. So make sure the indoor unit near to wireless router.
4. DHCP server function should be activated for wireless router.
5. The internet connection may fail because of a firewall problem. In this case, contact your internet service provider.
6. For smart phone system security and network setting, make sure Smart air conditioner APP is trusted.

Trouble Shooting

Description	Analysis of cause
<p>Air conditioner can't be configured successfully</p>	<p>1. Check the mobile connected WLAN router SSID and password is correct; 2. Check whether there are additional settings of WLAN router as shown below. 1) Firewall by router itself or by PC 2) MAC address filtering 3) Hidden SSID 4) DHCP server Reboot WLAN router, mobile device and air conditioner (WLAN module) and connect air conditioner by CF mode again. Before rebooting, check nobody has already connected to same air conditioner.</p>
<p>Mobile can't control air conditioner</p>	<p>1. When air conditioner (WLAN module) is rebooted and app displays Device remove, ignoring this confirmation will lead to mobile device losing control permission of the air conditioner. You will need to connect the air conditioner by CF mode again. 2. In case of power failure, mobile device will lose control permission of air conditioner for 3 minutes after power failure. (Notification will now show up on the mobile device.) If you cannot control the app (air conditioner) even after power restored, you will need to connect the air conditioner by CF mode again.</p>
<p>Mobile can't find air conditioner</p>	<p>1. Smart Life App display Air conditioner Device offline. Please check the following conditions. 1)The air conditioner has been reconfigured. 2)Air conditioner out of power. 3)Router out of power. 4)Air conditioner can't connect to router. 5)Air conditioner can't connect to network through the router. 6)Mobile device can't connect to network. 2. After adding the device, it disappears in device list . Hold and slide down to refresh the device list. If it has no change, shut down the app and start again.</p>

Sehr geehrte Kundin, sehr geehrter Kunde,

vielen Dank für den Kauf einer BE COOL Split-Klimaanlage. Im Rahmen Ihrer Garantie beauftragen Sie uns mit der Störungsbehebung Ihrer Klimaanlage. Grundlage für die Reklamationsbearbeitung ist die Einbau- und Betriebsanleitung der Klimaanlage. Bitte lesen Sie diese sorgfältig durch und beachten Sie bitte vor allem die Hinweise auf Störungen bzw. Einbauvorschriften.

Für dieses Be Cool Gerät gewähren wir eine Garantiezeit von 2 Jahren ab Kaufdatum gültig in Österreich! Sollten in diesem Zeitraum wider Erwarten dennoch Servicearbeiten an Ihrem Gerät notwendig sein, garantieren wir Ihnen hiermit eine kostenlose Reparatur (Ersatzteile und Arbeitszeit) oder (nach Ermessen der Firma Schuss) das Produkt auszutauschen. Sollten weder Reparatur noch Tausch aus wirtschaftlichen Gründen möglich sein, behalten wir uns das Recht vor, eine Zeitwertgutschrift zu erstellen.

Bitte wenden Sie sich im Falle von Klimageräten auf jeden Fall als ersten Schritt an die Kundenhotline (siehe Kleber am Gerät bzw. Titelseite Gebrauchsanweisung), bei Splitklimageräten hierzu an Ihren Fachhändler oder direkt an uns. Wir weisen darauf hin, dass Reparaturarbeiten, die nicht durch die autorisierte Vertragswerkstätte in Österreich vorgenommen worden sind, die Gültigkeit dieser Garantie sofort beenden.

Durch die Erbringung einer Garantieleistung (Reparatur oder Austausch des Gerätes) wird die absolut Garantiedauer von 2 Jahren ab Kaufdatum nicht verlängert.

Die 2 Jahres Garantie gilt nur gegen Vorlage des Kaufbelegs und Installationsbeleges eines verifizierten Klimatechniklers (muss Name und Anschrift des Händlers sowie die vollständige Gerätebezeichnung enthalten) und des dazugehörigen Garantiezertifikats, auf dem die Gerätetype sowie die Seriennummer (am Karton und auf der Geräterück- bzw. Unterseite ersichtlich) zu vermerken sind! Ohne Vorlage des Garantiezertifikats gilt nur die gesetzliche Gewährleistung! Wir weisen ausdrücklich darauf hin, dass die gesetzlichen Gewährleistungsrechte durch diese Garantie nicht berührt werden und unvermindert fortbestehen.

Eine Schadenersatzpflicht seitens Schuss Home Electronic GmbH sowie deren Erfüllungsgehilfen besteht nur bei Vorliegen grober Fahrlässigkeit oder Vorsatz. Ausgeschlossen ist jedenfalls die Haftung für entgangenen Gewinn, erwartete, aber nicht eingetretene Ersparnisse, Folgeschäden und Schäden aus Ansprüchen Dritte. Schäden an oder für aufgezeichnete Daten sind immer aus der Schadenersatzpflicht ausgenommen.

Hinweis:

Der Anspruch auf Garantieleistungen erlischt, wenn die Anlage nicht fachgerecht installiert wurde. Defekte, die auf einen Einbaufehler oder auf mangelnde Wartung zurückzuführen sind, unterliegen nicht dem Garantieanspruch. Insbesondere Kältemittelmangel, der aufgrund von gelösten Verbindungen im normalen Betrieb entstanden ist, und dadurch resultierende Schäden unterliegen nicht der Garantie.

Stellt unser Fachpersonal vor Ort fest, dass es sich nicht um eine von Schuss Home Electronic GmbH im Rahmen der Garantieleistung zu vertretender Störung handelt, sind die anfallenden Reparaturkosten inkl. Anfahrtskosten vom Kunden zu tragen. Diese Kosten werden umgehend mit dem Techniker vor Ort abgerechnet.

Weitere Kosten, die durch Kundenwunsch (z.B. Wartungsarbeiten, Neuverlegung der Kältemittelleitung) über die reinen Reparaturmaßnahmen hinausgehen, sind vom Kunden direkt zu begleichen.

Von dieser Garantie nicht umfasst sind:

- Reparatur oder Tausch von Teilen aufgrund üblicher Verschleißerscheinungen
- Schäden auf Grund Nichtbeachtung der Bedienungsanleitung
- durch äußeren Einfluss mechanisch beschädigte Geräte (Sturz, Stoß, Bruch, unsachgemäßer Gebrauch etc.) sowie Abnutzungserscheinungen ästhetischer Art.
- Geräte, die unsachgemäß behandelt bzw. installiert wurden
- Geräte, die nicht von befähigten und zertifizierten Fachbetrieben installiert wurden
- Nicht erfüllte Konsumentenerwartungen.
- Schäden, die auf höhere Gewalt, Wasser, Blitzschlag, Überspannung zurückzuführen sind.
- Geräte, bei denen die Typenbezeichnung und/oder Seriennummer am Gerät geändert, gelöscht, unleserlich gemacht oder entfernt worden ist.

Die Split-Klimaanlage muss für den Techniker frei zugänglich sein. Sollte dies nicht möglich sein, so ist uns dies vor der Terminvergabe mitzuteilen. Die Anlagenteile sind maximal in 2,50 m Höhe über Erdboden/Terrasse etc. angebracht und mit einer handelsüblichen Leiter gut zu erreichen. Für Arbeiten auf dem Dach ist ein entsprechendes Gerüst oder eine Hebebühne bereitzustellen. Die hierfür entstehenden Kosten sind durch den Kunden selbst zu tragen.

Sollten diese Voraussetzungen vor Ort nicht garantiert sein, werden evtl. anfallende Wartezeiten oder eine erneute Anfahrt dem Kunden in Rechnung gestellt und in Bar abgerechnet.

Die von Ihnen gemeldete Störung wird nach Eingang aller erforderlichen Daten und Unterlagen durch Schuss Home Electronic GmbH schnellstmöglich bearbeitet.

Kurz zusammengefasst sind daher die folgenden Angaben und Dokumente zwingend erforderlich:

- Name und Anschrift des Auftraggebers
- Telefon und Faxnummer sowie ggf. E-Mail-Adresse des Auftraggebers
- Modelangaben
- Seriennummer Innen und Außen
- Fehlerbeschreibung
- Kaufbeleg
- Bei Einbau durch Fachbetrieb:
 - Name der Einbaufirma
 - Inbetriebnahme Protokoll und Rechnung
 - Nachweis der Zertifizierung als Klimatechniker
- Der vorliegende durch den Kunden unterschriebene Reparaturauftrag

Reparaturauftrag

Auftraggeber:

Name/Firma: _____

Ansprechpartner: _____

Straße: _____

PLZ Ort: _____

Telefon / Fax: _____

E-Mail-Adresse: _____

Geräteangaben:

Kontakt vor Ort : _____

Adresse Standort: _____

Modell: _____

Seriennummer Innen: _____

Seriennummer Außen: _____

Kaufdatum/Kaufort: _____

Einbaufirma: _____

Bitte fügen Sie den Kaufbeleg bei!

Fehlerbeschreibung:

Ich bin mit den vorgenannten Bedingungen einverstanden und erteile hiermit den Auftrag. Der Speicherung meiner Daten und der Weitergabe im Rahmen des Reparatur-/Servicefalles stimme ich zu.

Datum, Unterschrift Kunde bzw. Firma

Bitte senden Sie den vorliegenden Reparaturauftrag von Ihnen unterschrieben per Fax oder Email an uns zurück. Vielen Dank im Voraus.



