

# ATS01N222QN

Sanftanlasser für Asynchronmotor - ATS01 - 22 A - 380..415V - 7,5..11 KW

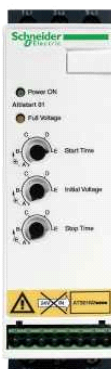

## Hauptkenndaten

Produktserie	Altistart 01
Produkt oder Komponententyp	Sanftanlasser
Zielort Produkt	Asynchronmotoren
Produktspezifische Anwendung	Einfache Maschine
Kurzbezeichnung des Geräts	ATS01
Anzahl der Netzphasen	3 Phasen
Nennhilfsspannung [UH,nom]	380...415 V - 10...10 %
Motorleistung (kW)	11 kW 3 Phasen 380...415 V 7,5 kW 3 Phasen 380...415 V
IcL-Nenngröße für Anlasser	22 A
Anwendungskategorie	AC-53B EN/IEC 60947-4-2
Leistungsaufnahme	110 A bei Nennlast
Starttyp	Hochlauf mit Spannungsrampe
Verlustleistung in W	124,5 W im Übergangszustand 4,5 W bei Vollast und am Ende des Startvorgangs

## Zusatzdaten

Bauweise	Mit Kühlkörper
Funktion verfügbar	Integrierter Bypass
Nennhilfsspannungsbereich	342...456 V
Netzfrequenz	50...60 Hz - 5...5 %
Netzwerkfrequenz	47,5...63 Hz
Ausgangsspannung	<= Versorgungsspannung
Steuereissspannung	In den Anlasser integriert
Startzeit	Einstellbar von 1 bis 10 s 1 s 100 10 s 10 5 s 20
Verlangsamung Zeit symb	Einstellbar von 1...10 s
Anfahrmoment	30...80% des Anlaufmoments des Motors bei Direktanschluss an das Netz
Digitaler Eingang	Logik LI1, LI2, BOOST Stopp, Betrieb und Verstärken bei Anlauffunktionen <= 8 mA 27 kOhm
Eingangsspannung der Digitaleingänge	24...40 V
Digitaler Logikeingang	Positive LI1, LI2, BOOST < 5 V and <= 0.2 mA > 13 V >= 0.5 mA
Digitaler Ausgangstrom	2 A DC-13 3 A AC-15
Digitaler Ausgang	Open Collector Logik LO1 Ende des Startsignals Relaisausgänge R1A, R1C Schließer (S)
Diskrete Ausgangsspannung	24 V 6...30 V Open Collector Logik
Minimaler Schaltstrom	10 mA 6 V DC Relaisausgänge
Maximaler Schaltstrom	2 A 250 V AC induktiv cos phi = 0.5 20 ms Relaisausgänge 2 A 30 V DC induktiv cos phi = 0.5 20 ms Relaisausgänge
Displaytyp	1 LED grün Starter eingeschaltet 1 LED gelb Nennspannung erreicht
Anzugsmoment	0,5 Nm 1.9...2.5 Nm
Elektrische Verbindung	4 mm Schraubklemmenanschluss fest 1 1...10 mm² AWG 8 Hauptstromkreis Schraubverbinder fest 1 0.5...2.5 mm² AWG 14 Steuerkreis 4 mm Schraubklemmenanschluss fest 2 1...6 mm² AWG 10 Hauptstromkreis Schraubverbinder fest 2 0.5...1 mm² AWG 17 Steuerkreis Schraubverbinder flexibel mit Kabelende 1 0,5...1,5 mm² AWG 16 Steuerkreis 4 mm Schraubklemmenanschluss flexibel ohne Kabelende 1 1.5...10 mm² AWG 8

Die in dieser Dokumentation bereitgestellten Informationen beinhalten allgemeine Beschreibungen und/oder technische Daten und Leistungsmerkmale der entsprechenden Produkte. Diese Dokumentation ist nicht als Ersatz für eine Eignungsbestimmung gedacht und darf nicht dazu verwendet werden, die Eignung oder Zuverlässigkeit dieser Produkte für spezifische Benutzeranwendungen zu bestimmen. Jeder Benutzer oder Integrator ist verpflichtet, geeignete und vollständige Risikoanalysen, Evaluierungen und Tests der Produkte im Hinblick auf die jeweilige spezifische Anwendung oder Verwendung durchzuführen. Weder Schneider Electric Industries SAS noch seine angegliederten Unternehmen sind für den fehlerhaften Gebrauch oder Missbrauch der gelieferten Informationen verantwortlich oder haftbar zu machen.

	Hauptstromkreis Schraubverbinder flexibel ohne Kabelende 1 0.5...2.5 mm <sup>2</sup> AWG 14 Steuerkreis 4 mm Schraubklemmenanschluss flexibel mit Kabelende 2 1...6 mm <sup>2</sup> AWG 10 Hauptstromkreis 4 mm Schraubklemmenanschluss flexibel ohne Kabelende 2 1.5...6 mm <sup>2</sup> AWG 10 Hauptstromkreis Schraubverbinder flexibel ohne Kabelende 2 0,5...1,5 mm <sup>2</sup> AWG 16 Steuerkreis
Markierung	CE
Betriebsart	Senkrecht +/- 10 Grad
Höhe	154 mm
Breite	45 mm
Tiefe	131 mm
Produktgewicht	0,56 kg
Kompatibilitätscode	ATS01N2
Motorleistungsbereich AC-3	7...11 kW bei 380...440 V 3 Phasen
Typ des Motorstarters	Soft starter

## Umgebung

elektromagnetische Verträglichkeit	EMC-Störfestigkeit EN 50082-1 Gedämpfte oszillierende Wellen Ebene 3 IEC 61000-4-12 Elektrostatische Entladung Ebene 3 IEC 61000-4-2 Störfestigkeit gegenüber Einschaltstößen Ebene 4 IEC 61000-4-4 Störfestigkeit gegenüber abgestrahlter HF-Interferenz Ebene 3 IEC 61000-4-3 Spannungs-/Strom-Impuls Ebene 3 IEC 61000-4-5 Leitungsgebundene und abgestrahlte Emissionen Stufe B CISPR 11 Leitungsgebundene und abgestrahlte Emissionen Stufe B IEC 60947-4-2 EMC-Störfestigkeit EN 50082-2 Oberwellen IEC 1000-3-2 Oberwellen IEC 1000-3-4 Störfestigkeit für leitungsgebundene durch HF-Felder verursachte Interferenz Ebene 3 IEC 61000-4-6 Kurzstromausfälle und Spannungsschwankungen IEC 61000-4-11
Normen	EN/IEC 60947-4-2
Produktzertifizierungen	B44.1-96/ASME A17.5 für Anlasser, der an Motor-Dreieckanschluss geschaltet ist CCC CSA C-Tick GOST UL
Schutzart (IP)	IP20
Verschmutzungsgrad	2 EN/IEC 60947-4-2
Vibrationsfestigkeit	1,5 mm Spitze zu Spitze 3...13 Hz EN/IEC 60068-2-6 1 gn 13...150 Hz EN/IEC 60068-2-6
Stoßfestigkeit	15 gn 11 ms EN/IEC 60068-2-27
Relative Feuchtigkeit	5...95 % ohne Kondensation oder Tropfwasser EN/IEC 60068-2-3
Umgebungstemperatur bei Betrieb	-10...40 °C ohne Lastminderung 40...50 °C mit Stromabminderung von 2 % pro °C
Umgebungstemperatur zur Lagerung	-25 -70 °C EN/IEC 60947-4-2
Aufstellungshöhe	<= 1000 m ohne Lastminderung > 1000 m mit Strom-Reduktion von 2.2% je weitere 100 m

## Dimensions

### Mounting on Symetrical (35 mm) Rail

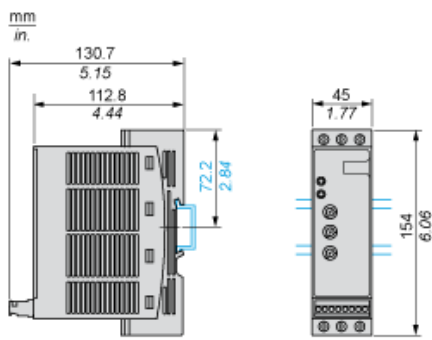

### Screw Fixing

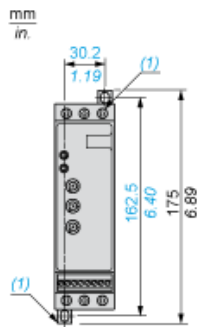

(1) Retractable fixings

### Example of Manual Control

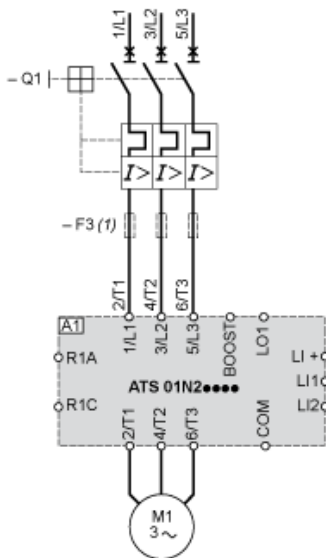

A1 : Soft start/soft stop unit

(1) For type 2 coordination

Q1 : Motor circuit-breaker

F3 : 3 fast-acting fuses

### Function Diagram

#### 2-wire Control with Deceleration

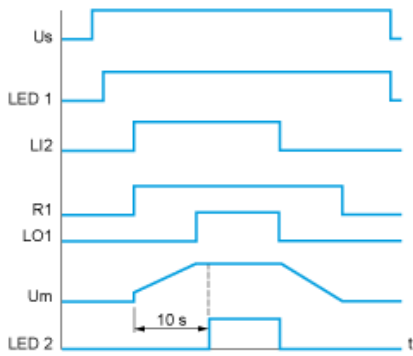

Us : Power supply voltage

LED Green LED

1 :

LI2 : Logic input

R1 : Relay output

LO1 :Logic output

LED Yellow LED

2 :

### 3-wire Control with Deceleration

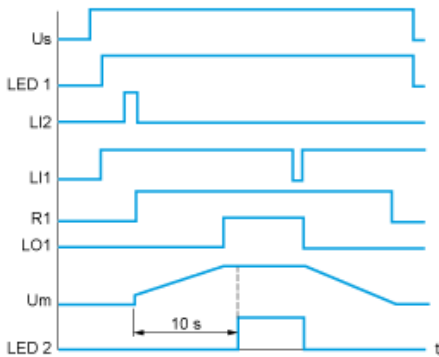

Us : Power supply voltage

LED Green LED

1 :

LI2, Logic inputs

LI1 :

R1 : Relay output







LO1 :Logic output

Um :Motor voltage

LED Yellow LED

2 :

### Our Proposal: Circuit Breaker + Contactor + Soft Starter for Motor Power from 7,5 to 11 kW and 380 VAC

Motor Power (kW)	Icu (kA)	Breaker	Contactor (*)	Motor Starter
11	15	 GV2ME22	 LC1D25P7	 ATS01N222QN
7,5	15	 GV2ME20	 LC1D18P7	 ATS01N222QN

9	15	 GV2ME21	 LC1D25P7	 ATS01N222QN
---	----	---	--	--

Non contractual pictures.

(\*) You can select the contactor proposed or variants. Please consider examples hereafter or follow the link to the complete offer.

Motor Power kW	Coil voltage VAC - 50/60 Hz	24	48	110	115	220	230	400	Other
7,5	LC1D18 ..	B7	E7	F7	FE7	M7	P7	V7	Complete Offer
9 to 11	LC1D25 ..	B7	E7	F7	FE7	M7	P7	V7	Complete Offer

Motor Power kW	Coil voltage VDC - U 0.75...1.25 Uc	24	48	Other
7,5	LC1D18 ..	BD	ED	Complete Offer
9 to 11	LC1D25 ..	BD	ED	Complete Offer

Motor Power kW	Coil voltage Low Consumption VDC - U 0.8...1.25 Uc	24	110	Other
7,5	LC1D18 ..	BL	FL	Complete Offer
9 to 11	LC1D25 ..	BL	FL	Complete Offer