







Symbolbild

Datenblatt

Artikelnummer: 70008552
Bezeichnung: CG8.A211.VE21
Beschreibung: Schalter

IEC 60947-3 EN 60947-3, VDE 0660 Teil 107						
Bemessungsisolationsspannung Ui						
Spannung (V) AC / DC						
690 AC / DC						
Bemessungsdauerstrom Iu/Ith						
Strom (A)	Umgebungstemperatur (°C)	Temperaturspitzen (°C)	zusätzliche Bedingungen			
20	55	60	Umgebungstemperatur +55°C über 24 Stunden mit Spitzen bis +60°C			
Bemessungsbetriebsstrom Ie						
Gebrauchskategorie						
			Spannung (V)			Strom (A)
AC-15			220 - 240		5	
AC-15			380 - 440		4	
Bemessungsbetriebsleistung						
Gebrauchskategorie						
		Spannung (V)	Phasenanzahl	Polanzahl	Leistung (kW)	
AC-3		220 - 240	3	3	3	
AC-3		380 - 440	3	3	5,50	
AC-3		660 - 690	3	3	5,50	
AC-3		220 - 240	1	2	2,20	
AC-3		380 - 440	1	2	3	
AC-23A		220 - 240	3	3	3,70	
AC-23A		380 - 440	3	3	7,50	
AC-23A		660 - 690	3	3	7,50	
AC-23A		220 - 240	1	2	2,50	
AC-23A		380 - 440	1	2	3,70	
Maximaler Sicherungsnennstrom IEC						
Sicherungscharakteristik						
			Sicherungsanzahl			Strom (A)
gG			1		25	
UL60947-4-1, UL508						
Nominal Voltage						
Spannung (V) AC / DC						
300 AC						
Bemessungsisolationsspannung Ui						
Spannung (V) AC / DC						
300 AC						
Rated thermal current						
Strom (A)						
16			Umgebungstemperatur (°C)		Zusatz Text	
			0 - 40		--	
Horsepower rating						
Across-the-Line Motor Starting						
		Spannung (V)	Phasenanzahl	Polanzahl	Leistung (HP)	Umgebungstemperatur [°C]
Reversing		110 - 120	1	2	0,17	40
Reversing		220 - 240	1	2	0,50	40
Reversing		277 - 277	1	2	0,50	40
Reversing		110 - 120	3	3	0,50	40
Reversing		220 - 240	3	3	1	40
DOL		110 - 120	1	2	0,50	40
DOL		220 - 240	1	2	1	40
DOL		277 - 277	1	2	1	40
DOL		110 - 120	3	3	1,50	40
DOL		220 - 240	3	3	1	40
Pilot duty rating code						
Duty Code						
A300						
SCCR / Max. Vorsicherung						
Conditions of acceptability						
These devices are suitable for use on circuits capable of delivering not more than 5kA rms symmetrical amperes, 600V ac max. when protected by Class RK1 fuses.						
Temp. rating of wire						
Temperature Rating (°C)						
60 - 75			Strom (A) Text			
			--		Use copper wire only	
General Use						
AC / DC	Spannung (V)	Strom (A)	Phasenanzahl	Polanzahl	Anzahl der Kontakte in Serie	
AC	150	16	1	2	1	

General Use								
AC / DC	Spannung (V)	Strom (A)	Phasenanzahl	Polanzahl	Anzahl der Kontakte in Serie			
AC	150	16	3	3	1			
AC	300	10	1	2	1			
AC	300	10	3	3	1			
CSA								
Nominal Voltage								
				Spannung (V) AC / DC				
				300 AC				
Bemessungsisolationsspannung Ui								
				Spannung (V) AC / DC				
				300 AC				
Rated thermal current								
		Strom (A)		Umgebungstemperatur (°C) Zusatz Text				
		16		0 - 40 --				
Horsepower rating								
Across-the-Line Motor Starting				Spannung (V)	Phasenanzahl	Polanzahl	Leistung (HP)	Umgebungstemperatur [°C]
DOL				110 - 120	1	2	0,50	40
DOL				220 - 240	1	2	1	40
DOL				277 - 277	1	2	2	40
DOL				110 - 120	3	3	1,50	40
DOL				220 - 240	3	3	3	40
Pilot duty rating code								
Duty Code								
A300								
SCCR / Max. Vorsicherung								
Conditions of acceptability								
These devices are suitable for use on circuits capable of delivering not more than 5kA rms symmetrical amperes, 600V ac max. when protected by Class RK1 fuses.								
Temp. rating of wire								
			Temperature Rating (°C)		Strom (A) Text			
			75		-- --			
General Use								
AC / DC	Spannung (V)	Strom (A)	Phasenanzahl	Polanzahl	Anzahl der Kontakte in Serie			
AC	150	16	1	1	1			
AC	300	10	1	1	1			
AC	300	10	3	3	1			
GENERAL TECHNICAL INFORMATION								
Klemmschraube								
				Anzugsdrehmoment (Nm)		Anzugsdrehmoment (lb-in)		
				0,60		5		
Abisolierlänge des Leiters								
				Länge (mm) Anschlusslänge - Bild				
				8 STRIPPINGLENGTH				
Leiterquerschnitt								
Leiteraufbau	Min. / Max. Wert		Anzahl der Leiter pro Klemme		Drahtquerschnitt (-bereich) (mm ²) oder (AWG/kcmil)	Drahtmaterial		
eindräftig	Min.		1		0,5mm ²	Kupfer		
eindräftig	Min.		2		0,5mm ²	Kupfer		
feindräftig	Min.		1		0,75mm ²	Kupfer		
feindräftig	Min.		2		0,75mm ²	Kupfer		
feindräftig	Max.		2		2,5mm ²	Kupfer		
feindräftig	Max.		2		AWG 14	Kupfer		
ein- bzw. mehrdräftig	Max.		2		AWG 12	Kupfer		
ein- bzw. mehrdräftig	Max.		2		2,5mm ²	Kupfer		
feindräftig mit Aderendhülsen nach DIN 46228	Max.		2		2,5mm ²	Kupfer		
feindräftig mit Aderendhülsen nach DIN 46228	Min.		1		0,5mm ²	Kupfer		
feindräftig mit Aderendhülsen nach DIN 46228	Min.		2		0,5mm ²	Kupfer		
Approbationen								
Specification						Marking		
EAC								
CE marking								
UK Directives								
CSA C.22.2 No.14								
GB/T14048.3								
Empfohlene Schraubendreher								
Schraubendreherart				Wert				
Kreuzschlitz - Schraubendreher				PH1				
Schlitzschraubendreher nach DIN 5264				0,8x4				
Allgemeine Informationen								
Text								
- Die Schaltgeräte sind wartungsfrei. Schmierung oder Behandlung von Kontakten ist zu unterlassen.								

Allgemeine Informationen

Text

- Die Schalter dürfen nur von Fachkräften und nach den anerkannten Regeln der Technik eingebaut, angeschlossen und in Betrieb genommen werden.
- Nur Kupferleitungen verwenden. Leiterenden nicht verzinnen.
- Klemmen mit werksseitig angeschlossenen Verbindungsfaschen bzw. Drahtverbindungen werden verschraubt geliefert. Nach dem Öffnen solcher Klemmen ist darauf zu achten, dass keine Verbindungsfaschen verloren gehen, alle Drahtverbindungen wieder korrekt sitzen und die Klemmschrauben mit dem angegebenen Drehmoment wieder festgezogen werden.
- Nach Installation der Schalter müssen die Kriech- und Luftstrecken im Bereich der Anschlussklemmen den Anforderungen der anwendbaren Norm und Vorschriften entsprechen.

Waste Electrical & Electronic Equipment (WEEE)

Picture name

Description



Nicht in den Müll werfen, da auf eine umweltgerechte Entsorgung und Wiederverwertung geachtet werden muss. Bitte wenden Sie sich entweder an ein umweltfreundliches Entsorgungsunternehmen; senden Sie es zur Entsorgung an den Lieferanten oder direkt an den Hersteller Kraus & Naimer zurück. Lokale Kraus & Naimer Ansprechpartner finden Sie unter www.krausnaimer.com

Proposition 65

Bildname

Beschreibung



WARNING: This product can expose you to chemicals including nickel and lead, which is known to the State of California to cause cancer. For more information go to www.P65Warnings.ca.gov.

Kontakttype: Starre Kontaktbrücke

Kontaktmaterial: Silber

Anschluss: Schraubanschluss

Bauform-VE21

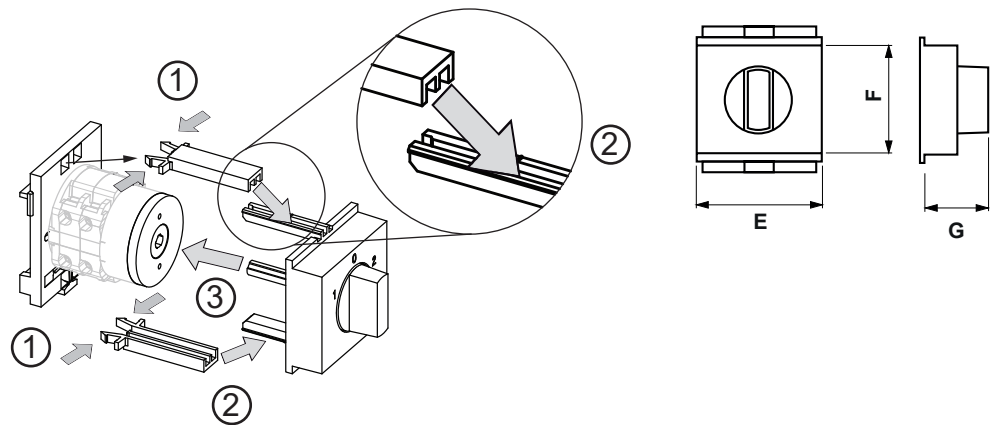

IP - Schutzart Front	IP00
Fluchten	1,00 - 4,00
E	H 52,30 mm
F	H 45,00 mm

Anschlussbild

CG8.A211.VE21

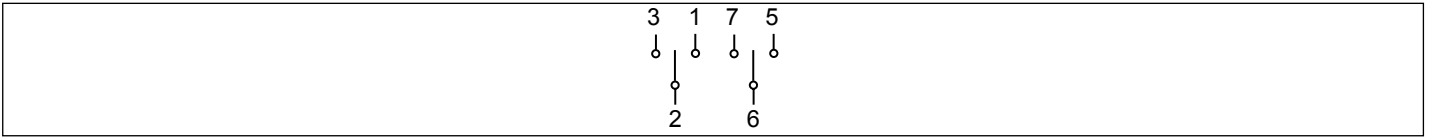

Schaltprogramm

CG8.A211.VE21

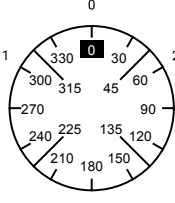
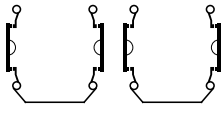
 Kraus & Naimer		CG8	A211	Seite 1 von 1											
Frontschild															
		1	3	5	7	9	11	13	15	17	19	21	23		
															
Schaltwinkel <input type="text" value="60"/> Gesamtschaltwinkel <input type="text" value="120"/>		2	4	6	8	10	12	14	16	18	20	22	24		
1	300														
	315														
	330														
	345														
0	0														
	15														
	30														
	45														
2	60														
	75														
	90														
	105														
	120														
	135														
	150														
	165														
	180														
	195														
	210														
	225														
	240														
	255														
	270														
	285														

Version: 109

Frontschild

S0.F071/C10.VE21

