

Technisches Datenblatt

Abstandschele 733

Art.-Nr. 1362758



Schraubenmaterial Stahl.



St	Stahl
G	galvanisch verzinkt

Stammdaten

Art.-Nr.	1362758
Typ	ASL 733 14 G
Bezeichnung 1	Abstandschele
Bezeichnung 2	mit Langloch
Dimension	12-14mm
Werkstoff	Stahl
Werkstoff Kürzel	St
Oberfläche	galvanisch verzinkt
Oberfläche nach DIN	DIN EN 12329
Oberfläche Kürzel	G
Kleinste Verkaufseinheit	25,00 Stück
Gewicht	1,94 kg/100 St.

Technische Daten

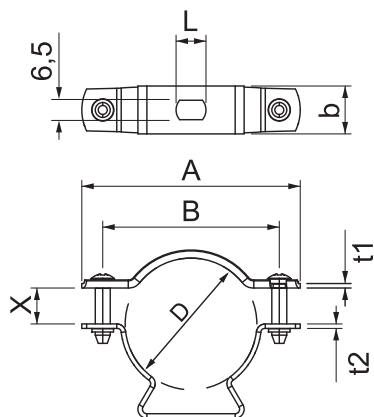

Maß A	41,00 mm
Maß B	29,00 mm
Maß b	14,00 mm
Maß D	12,00 - 14,00 mm
Maß D	14,00 mm
Maß t1	1,00 mm
Maß t2	1,50 mm
Maß x	3,00 mm
Abstand zur Wand	<input checked="" type="checkbox"/>
Anzahl der Kabel/Rohre	1,00
Ausführung	geschlossen
Befestigungsart	Schraubloch
Halogenfrei	<input checked="" type="checkbox"/>
Kunststoffummantelt	<input type="checkbox"/>
Spannbereich D	12,00 - 14,00 mm
UV-beständig	<input checked="" type="checkbox"/>