

Technisches Datenblatt

Abhängebügel

Art.-Nr. 6363938

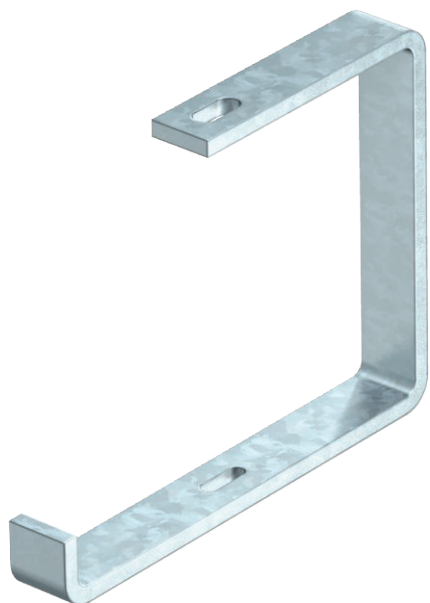

Abhängebügel für Kabeltrag-Systeme.



St	Stahl
FT	tauchfeuerverzinkt

Stammdaten

Art.-Nr.	6363938
Typ	AHB 300 FT
Bezeichnung 1	Abhängebügel
Bezeichnung 2	Flachstahl
Dimension	B300mm
Werkstoff	Stahl
Werkstoff Kürzel	St
Oberfläche	tauchfeuerverzinkt
Oberfläche nach DIN	DIN EN ISO 1461
Oberfläche Kürzel	FT
Kleinste VK-Einheit (VG)	1,00 Stück
Gewicht	130,00 kg/100 St.

Technisches Datenblatt

Abhängebügel

Art.-Nr. 6363938



Technische Daten

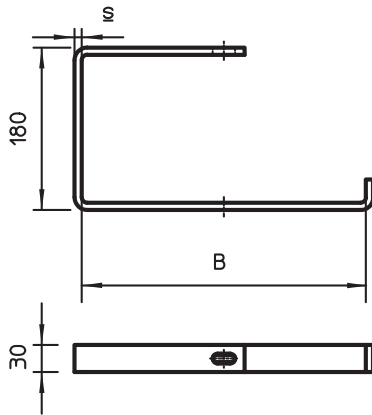

Länge	300,00 mm
Maß B	315,00 mm
Ausführung	Abhängebügel (C-Bügel)
Rinnenbefestigung	schraubbar
F in Decke	0,35 kN
für Breite	300,00 - 300,00 mm
Geeignet für Funktionserhalt	<input type="checkbox"/>
Geeignet für Kabelrinne	<input checked="" type="checkbox"/>
Geeignet für Kabelleiter	<input type="checkbox"/>
Geeignet für Gitterrinne	<input type="checkbox"/>
Lochdurchmesser	11,00 mm
Verstellbar	<input type="checkbox"/>

zul. Belastung:

Technisches Datenblatt

Abhängebügel

Art.-Nr. 6363938



Technische Daten

zul. Belastung: