



PLG3-120F431

PLG

SCHALTENDE AUTOMATISIERUNGS-LICHTGITTER

SICK
Sensor Intelligence.



Bestellinformationen

Typ	Artikelnr.
PLG3-120F431	1028953

Weitere Geräteausführungen und Zubehör → www.sick.de/PLG



Technische Daten im Detail

Merkmale

Technologie	Reflexionslichtgitter
Kleinstes detektierbares Objekt (MDO)	Parallelstrahl, 35 mm
Strahlabstand	30 mm
Strahlanzahl	≥ 5
Überwachungshöhe	120 mm

Performance

Maximale Reichweite (Reflexionsfolie REF-PLG)	≤ 1,5 m
Maximale Reichweite (PL150)	≤ 2 m
Minimale Reichweite	≥ 100 mm
Betriebsreichweite (Reflexionsfolie REF-PLG)	1 m
Betriebsreichweite (PL150)	1,3 m
Ansprechzeit	Parallelstrahl > 100 ms ¹⁾

¹⁾ Mit ohmscher Last.

Schnittstellen

Schaltausgang	1 x PNP (Q)
Anschlussart	Kurze Leitung (0,28 m) mit Stecker M12, 4-polig
Job-LED-Eingang	PNP
Eingangsstrom	12 mA

Mechanik/Elektrik

Wellenlänge	650 nm
Versorgungsspannung U_v	DC 15 V ... 30 V ¹⁾
Stromaufnahme Sender	< 45 mA

¹⁾ Typische Werte.

²⁾ Q = aktiv, wenn min. ein Strahl unterbrochen, /Q = aktiv, wenn alle Strahlen frei.

Restwelligkeit	< 5 V _{SS}
Ausgangsstrom I_{max}	100 mA
Ausgangslast kapazitiv	100 nF
Ausgangslast induktiv	1 H
Initialisierungszeit	0,6 s
Abmessungen (B x H x T)	35,6 mm x 199 mm x 19 mm
Gehäusematerial	Aluminium
Anzeige	LED
Schutzart	IP 54
Schutzschaltungen	U _V -Anschlüsse verpolsicher, Ausgang Q kurzschlussgeschützt, Störpulsunterdrückung
Gewicht	≥ 200 g
Frontscheibe	PMMA
Ausgangsmodus	Q dunkelschaltend ²⁾
Stromaufnahme Job-LED	10 mA ¹⁾

¹⁾ Typische Werte.

²⁾ Q = aktiv, wenn min. ein Strahl unterbrochen, /Q = aktiv, wenn alle Strahlen frei.

Umgebungsdaten

Schutzklasse	III
EMV	EN 60947-5-2
Umgebungstemperatur	Betrieb: -10 °C ... +55 °C Lager: -40 °C ... +70 °C
Vibrationsfestigkeit	5 g, 10 Hz ... 55 Hz (IEC 68-2-6)
Schockbelastung	10 g / DIN EN 60068-2-29 / 16 ms

Maßzeichnung (Maße in mm)

PLG3

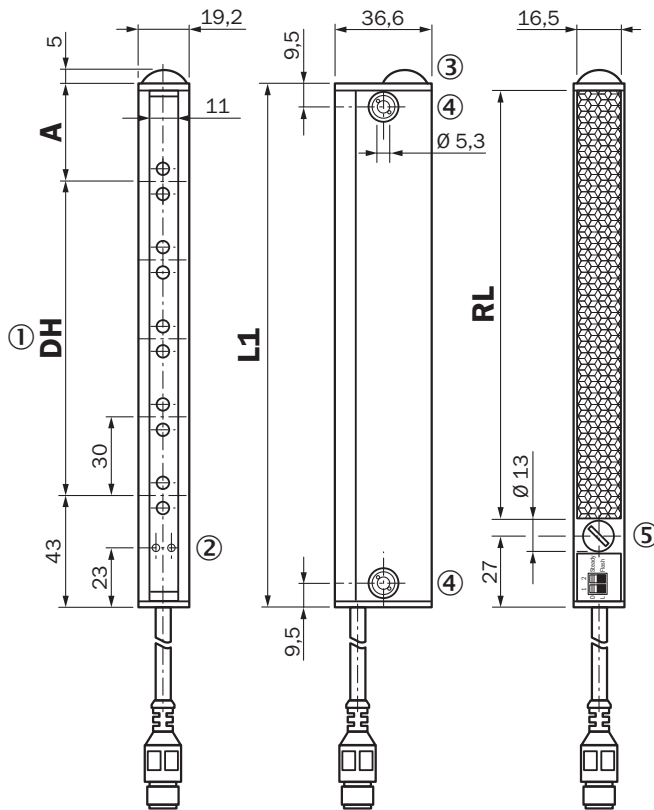

DH	A	L1	RL
120	36	199	162
210	26	279	242
270	36	349	312
360	26	429	392
420	36	499	462

- ① Überwachungshöhe (DH)
- ② Anzeige Power-on: grün; Strahlstatus: gelb
- ③ Job-LED, grün
- ④ Befestigungsbohrung, Ø 5,3 mm
- ⑤ Konfigurationsschalter

Einstellmöglichkeiten

PLG3

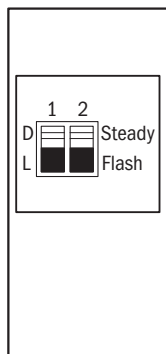

Konfiguration mit Schaltern

Schalter 1	D	Ausgang aktiv, wenn Lichtweg unterbrochen
	L	Ausgang inaktiv, wenn Lichtweg unterbrochen
Schalter 2	Steady	Job-LED leuchtet
	Flash	Job-LED blinkt, 3 Hz

Anschlussart und -schema

Stecker M12, 4-polig

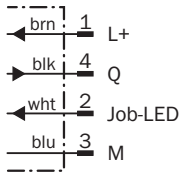
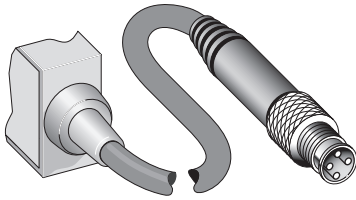

Bedienkonzept

Einfache Montage

1. Einfache Montage an unterschiedliche Profile

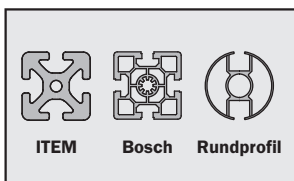

Die Montage kann an unterschiedliche Profile erfolgen, z. B. ITEM, Bosch, Rundprofile etc.

2. Einfache Montage über Nutensteine



Das PLG wird mit Schrauben und Nutsteinen einfach am Profil befestigt.

Plug & Play

1. Anschlussleitung aufstecken und festdrehen

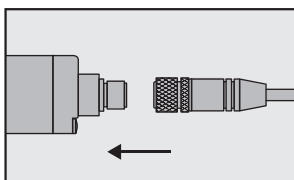

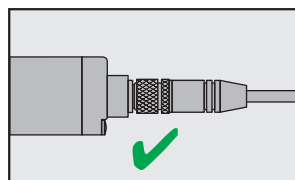

2. Gerät ist betriebsbereit



Empfohlenes Zubehör

Weitere Geräteausführungen und Zubehör → www.sick.de/PLG

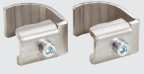
Kurzbeschreibung	Typ	Artikelnr.
Klemm- und Ausrichthalterungen		

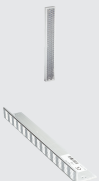
	Kurzbeschreibung	Typ	Artikelnr.
	Stangenbefestigungsklemme für Rund-Profile, inklusive Befestigungsmaterial, inkl. Befestigungsmaterial	BEF-RD30-PLG	2040541
Sonstiges Montagezubehör			
	Nutensteine mit Federblech für Bosch-Profil, je 2x Nut 8 und Nut 10, inklusive Befestigungsmaterial, Je 2 x Nut 8 und Nut 10 inklusive Befestigungsmaterial	BEF-NSBO-PLG	2041049
	Nutensteine mit Federkugel für ITEM-Profil, je 2x Nut 6 und Nut 8, inklusive Befestigungsmaterial, Je 2 x Nut 6 und Nut 8 inklusive Befestigungsmaterial	BEF-NSIT-PLG	2041045
Steckverbinder und Leitungen			
	Kopf A: Dose, M12, 4-polig, gerade Kopf B: Leitung Leitung: PVC, ungeschirmt, 2 m	DOL-1204-G02M	6009382
	Kopf A: Dose, M12, 4-polig, gerade Kopf B: Leitung Leitung: PVC, ungeschirmt, 5 m	DOL-1204-G05M	6009866
	Kopf A: Dose, M12, 4-polig, gerade Kopf B: Leitung Leitung: PVC, ungeschirmt, 10 m	DOL-1204-G10M	6010543
Reflektoren			
	Rechteckig, selbstklebend, 146 mm x 14 mm, PMMA/ABS, selbstklebend	PL150	5315548
	Auf Aluminium-Profil für PLG, 16,5 mm x 194,3 mm, 2-Loch-Befestigung, anschraubbar, 2 Loch Befestigung	REF-PLG120	1029196
	Reflexionsfolie auf Aluminiumprofil, 16,5 mm x 274,3 mm, 2-Loch-Befestigung, anschraubbar, 2 Loch Befestigung	REF-PLG210	1029197
	Reflexionsfolie auf Aluminiumprofil, 16,5 mm x 344,3 mm, 2-Loch-Befestigung, anschraubbar, 2 Loch Befestigung	REF-PLG270	1029198
	Reflexionsfolie auf Aluminiumprofil, 16,5 mm x 424,3 mm, 2-Loch-Befestigung, anschraubbar, 2 Loch Befestigung	REF-PLG360	1029199
	Reflexionsfolie auf Aluminiumprofil, 16,5 mm x 494,3 mm, 2-Loch-Befestigung, anschraubbar, 2 Loch Befestigung	REF-PLG420	1029200

Australia

Phone +61 3 9457 0600
1800 33 48 02 - tollfree
E-Mail sales@sick.com.au

Belgium/Luxembourg

Phone +32 (0)2 466 55 66
E-Mail info@sick.be

Brasil

Phone +55 11 3215-4900
E-Mail marketing@sick.com.br

Canada

Phone +1 905 771 14 44
E-Mail information@sick.com

Česká republika

Phone +420 2 57 91 18 50
E-Mail sick@sick.cz

China

Phone +86 4000 121 000
E-Mail info.china@sick.net.cn
Phone +852-2153 6300
E-Mail ghk@sick.com.hk

Danmark

Phone +45 45 82 64 00
E-Mail sick@sick.dk

Deutschland

Phone +49 211 5301-301
E-Mail info@sick.de

España

Phone +34 93 480 31 00
E-Mail info@sick.es

France

Phone +33 1 64 62 35 00
E-Mail info@sick.fr

Great Britain

Phone +44 (0)1727 831121
E-Mail info@sick.co.uk

India

Phone +91-22-4033 8333
E-Mail info@sick-india.com

Israel

Phone +972-4-6801000
E-Mail info@sick-sensors.com

Italia

Phone +39 02 27 43 41
E-Mail info@sick.it

Japan

Phone +81 (0)3 5309 2112
E-Mail support@sick.jp

Magyarország

Phone +36 1 371 2680
E-Mail office@sick.hu

Nederland

Phone +31 (0)30 229 25 44
E-Mail info@sick.nl

Norge

Phone +47 67 81 50 00
E-Mail sick@sick.no

Österreich

Phone +43 (0)22 36 62 28 8-0
E-Mail office@sick.at

Polska

Phone +48 22 837 40 50
E-Mail info@sick.pl

România

Phone +40 356 171 120
E-Mail office@sick.ro

Russia

Phone +7-495-775-05-30
E-Mail info@sick.ru

Schweiz

Phone +41 41 619 29 39
E-Mail contact@sick.ch

Singapore

Phone +65 6744 3732
E-Mail sales.gsg@sick.com

Slovenija

Phone +386 (0)1-47 69 990
E-Mail office@sick.si

South Africa

Phone +27 11 472 3733
E-Mail info@sickautomation.co.za

South Korea

Phone +82 2 786 6321/4
E-Mail info@sickkorea.net

Suomi

Phone +358-9-25 15 800
E-Mail sick@sick.fi

Sverige

Phone +46 10 110 10 00
E-Mail info@sick.se

Taiwan

Phone +886-2-2375-6288
E-Mail sales@sick.com.tw

Türkiye

Phone +90 (216) 528 50 00
E-Mail info@sick.com.tr

United Arab Emirates

Phone +971 (0) 4 8865 878
E-Mail info@sick.ae

USA/México

Phone +1(952) 941-6780
1 800-325-7425 - tollfree
E-Mail info@sickusa.com

More representatives and agencies
at www.sick.com